



**RƏSMİ  
BÜLLETEN**

**ОФИЦИАЛЬНЫЙ  
БЮЛЛЕТЕНЬ**

**1996-cı ildən  
nəşr edilir**

**Издается с 1996  
года**

**Dərc olunma  
tarixi:  
30.12.2023**

**Дата  
публикации:  
30.12.2023**

**Şəhadətnamə  
№ 350**

# Azərbaycan Respublikası Əqli Mülkiyyət Agentliyi

**Patent və Əmtəə Nişanlarının  
Ekspertizası Mərkəzi**

# SƏNAYE MÜLKİYYƏTİ

**İxtiralar**

**Faydalı modellər**

**Sənaye nümunələri**

(aylıq rəsmi bülleten)

# ПРОМЫШЛЕННАЯ СОБСТВЕННОСТЬ

(официальный ежемесячный бюллетень)

**Изобретения**

**Полезные модели**

**Промышленные образцы**

**№ 12  
Bakı - 2023**

# Azərbaycan Respublikası Əqli Mülkiyyət Agentliyi

## Patent və Əmtəə Nişanlarının Ekspertizası Mərkəzi

**Kamran İmanov**

### Redaksiya heyəti

#### **Redaksiya heyətinin sədri,**

Azərbaycan Respublikası Əqli Mülkiyyət Agentliyinin  
İdarə Heyətinin sədri

**Xudayət Həsəni**

### Redaksiya heyətinin üzvləri

#### **Redaksiya heyətinin sədr müavini,**

Azərbaycan Respublikası Əqli Mülkiyyət Agentliyinin  
Aparatının rəhbəri

**Gülnarə Rüstəmov**

Azərbaycan Respublikası Əqli Mülkiyyət  
Agentliyinin İdarə Heyətinin sədrinin müşaviri

**Anar Hüseynov**

Azərbaycan Respublikası Əqli Mülkiyyət Agentliyinin  
tabeliyində olan Patent və Əmtəə Nişanlarının  
Ekspertizası Mərkəzinin direktoru

**Rəcəf Orucov**

Azərbaycan Respublikası Əqli Mülkiyyət Agentliyinin  
Əqli mülkiyyətin təhlili və siyasəti şöbəsinin müdiri

**İXTİRALARA, FAYDALI MODELƏRƏ VƏ SƏNAYE NÜMUNƏLƏRİNƏ AİD  
BİBLİOQRAFİK MƏLUMATLARIN İDENTİFİKASIYASI ÜÇÜN  
BEYNƏLXALQ INID (ÜƏMT ST.9 və ST.80 STANDARTLARI) KODLARI**

- (11) - patentin nömrəsi / beynəlxalq qeydiyyat nömrəsi**
- (15) - beynəlxalq qeydiyyat tarixi**
- (19) - ÜƏMT ST.3 standartına müvafiq olaraq dərc edilən idarə və ya təşkilatın kodu və yaxud digər identifikasiya vasitələri**
- (21) - iddia sənədinin qeydiyyat nömrəsi**
- (22) - iddia sənədinin verilmə tarixi**
- (23) - sərgi ilkinliyi tarixi**
- (28) - iddia sənədinə daxil olan sənaye nümunələrinin nömrələri**
- (31) - ilkin iddia sənədinin nömrəsi**
- (32) - ilkinlik tarixi**
- (33) - ilkinlik ölkəsinin kodu**
- (44) - iddia sənədinin dərc edilmə tarixi**
- (45) - mühafizə sənədinin verilməsi barədə bu, yaxud daha erkən tarixdə qəbul olunmuş qərara uyğun olaraq patent sənədinin mətbəə və ya digər analoji üsullarla dərc edilmə tarixi / beynəlxalq qeydiyyata alınmış sənaye nümunəsinin dərc edilmə tarixi**
- (46) - patent sənədinin düsturunun (düsturun bəndlərinin) ümumi tanışlıq üçün təqdim olunma tarixi / sənaye nümunəsinin mühüm əlamətlərinin siyahısının dərc edilmə tarixi**
- (51) - beynəlxalq patent təsnifatının (BPT) indeksi / sənaye nümunələrinin beynəlxalq təsnifatının (SNBT) indeks(lər)i**
- (54) - ixtiranın / faydalı modelin / sənaye nümunəsinin adı**
- (56) - təsvir mətndən ayrı verildiyi halda, əvvəlki texniki səviyyəli sənədlərin siyahısı**
- (57) - ixtiranın / faydalı modelin referatı və ya düsturu / sənaye nümunəsinin mühüm əlamətlərinin siyahısı**
- (62) - hazırkı sənədin ayrıldığı daha əvvəlki iddia sənədinin nömrəsi və əgər varsa verilmə tarixi**
- (67) - patent verilməsi üçün faydalı modelə dair iddia sənədinin və ya qeydiyyatın əsaslandırıldığı iddia sənədinin nömrəsi və verilmə tarixi və ya faydalı modelə verilmiş patentin nömrəsi**
- (71) - iddiaçı(lar), onun (onların) yaşayış yeri və ya olduğu yer barədə məlumat**
- (72) - müəllif(lər), onun (onların) yaşayış yeri barədə məlumat**
- (73) - patent sahib(lər)i, onun (onların) yaşadığı yer və ya olduğu yer barədə məlumat**
- (74) - iddia sənədində göstəriləndiyi halda patent müvəkkili və ya nümayəndə, onun yaşadığı yer barədə məlumat**
- (82) - beynəlxalq iddia sənədində qeyd olunan məlumatlar**
- (86) - iddia sənədinin (PCT proseduru üzrə) nömrəsi və verilmə tarixi**
- (87) - iddia sənədinin (PCT proseduru üzrə) nömrəsi və dərc edilmə tarixi**

**МЕЖДУНАРОДНЫЕ КОДЫ INID (СТАНДАРТЫ WIPO СТ.9 и СТ.80) ДЛЯ ИДЕНТИФИКАЦИИ БИБЛИОГРАФИЧЕСКИХ ДАННЫХ, ОТНОСЯЩИХСЯ К ИЗОБРЕТЕНИЯМ, ПОЛЕЗНЫМ МОДЕЛЯМ И ПРОМЫШЛЕННЫМ ОБРАЗЦА**

- (11) - номер патента / номер международной регистрации
- (15) - дата международной регистрации
- (19) - код в соответствии со стандартом ВОИС ST.3 или другие средства идентификации ведомства или организацию, осуществивших публикацию документа
- (21) - регистрационный номер заявки
- (22) - дата подачи заявки
- (23) - дата выставочного приоритета
- (28) - номера промышленных образцов, включенных в заявку
- (31) - номер приоритетной заявки
- (32) - номер приоритета
- (33) - код страны приоритета
- (44) - дата публикации заявки
- (45) - дата публикации типографским или иным аналогичным способом патентного документа, по которому на эту или более раннюю дату было принято решение о выдаче охранного документа / дата публикации получившего международную регистрацию промышленного образца
- (46) - дата предоставления для всеобщего ознакомления формулы (пунктов формулы) патентного документа / дата публикации перечня существенных признаков промышленного образца
- (51) - индекс Международной патентной классификации (МПК) / индекс(ы) Международной классификации промышленных образцов (МКПО)
- (54) - название изобретения / полезной модели / промышленного образца
- (56) - список документов предшествующего уровня техники, если он дается отдельно от описательного текста
- (57) - реферат или формула изобретения / полезной модели / перечень существенных признаков промышленного образца
- (62) - номер, и если это возможно, дата подачи более ранней заявки, из которой, выделен настоящий документ
- (67) - номер и дата подачи заявки на патент или номер выданного патента, на которой основаны настоящая заявка на полезную модель или ее регистрация
- (71) - сведения о заявителе(ях), его(их) местожительстве или местонахождении
- (72) - сведения об изобретателе(ях), его(их) местожительстве
- (73) - сведения о патентовладельце(ах), его(их) местожительстве или местонахождении
- (74) - сведения о представителе или патентном поверенном, если он указан в заявке, его местожительстве
- (82) - заявления, содержащиеся в международной заявке
- (86) - номер и дата подачи международной заявки (по процедуре PCT)
- (87) - номер и дата публикации международной заявки (по процедуре PCT)

# İXTİRALARA DAİR İDDİA SƏNƏDLƏRİ BARƏDƏ MƏLUMATLAR

C01F-C04C

Bülleten № 12; 30.12.2023

## BÖLMƏ C

### KİMYA; METALLURGIYA

#### C 01

(21) a 2023 0026

(22) 15.02.2023

(51) C01F 5/30 (2022.01)  
C01F 11/46 (2022.01)

(71) Akad. M.Nağıyev adına Kataliz və Qeyri-üzvi Kimya İnstitutu (AZ)

(72) Həmidov Rəhman Hüseyn oğlu (AZ)  
Tağıyev Dilqəm Bəbir oğlu (AZ)  
Məmmədov Asif Nəsim oğlu (AZ)  
Talıblı İradə Əli qızı (AZ)

(54) "TƏBİİ DOLOMITDƏN MAQNEZİUM  
XLORİD VƏ SİNTETİK GİPSİN  
ALINMASI ÜSULU"

(57) İxtira qeyri-üzvi kimya sahəsinə, xüsusilə təbii dolomitdən maqnezium xlorid və sintetik gipsin alınması üsuluna aiddir.

İxtiranın mahiyyəti ondan ibarətdir ki, filizin xlorid və sulfat turşuları ilə işlənməsini daxil edən təbii dolomitdən maqnezium xlorid və sintetik gipsin alınması üsulunda, ixtiraya görə filiz tozunu əvvəlcə maqneziuma ekvimolyar miqdarda götürülmüş 16,5%-li xlorid turşusu ilə işləyirlər, sonra isə kalsiuma ekvimolyar miqdarda götürülmüş 24,5%-li sulfat turşusu ilə məhluldan kalsium sulfatı çökdürürlər.

(21) a 2022 0167

(22) 03.10.2022

(51) C01F 7/02 (2006.01)  
C01F 7/20 (2006.01)  
C01F 7/28 (2006.01)

(71) Azərbaycan Texniki Universiteti (AZ)

(72) İbrahimov Əli Adil oğlu (AZ)  
Namazov Sübhən Nadir oğlu (AZ)  
Vəkilova Rəna Məhəmməd qızı (AZ)  
Həsənli Ramiz Kamandar oğlu (AZ)  
Yusubov Fəxrəddin Vəli oğlu (AZ)

(54) "ALÜMİNİUM OKSİDİN ALINMASI

## ÜSULU"

(57) İxtira əlvan metallurgiya sənayesinə, xüsusilə alüminium tərkibli xammaldan təmiz alüminium-oksidi alınmasına aiddir.

İddia olunmuş alüminium-oksidi alınması üsulu közərdilmiş alüminium tərkibli xammalın sulfat turşusu ilə emalından ibarət olub ixtiraya görə, alüminium tərkibli xammal kimi 550-585°C közərdilmiş alunit götürürlər və emalı 50°C temperaturda, 2 saat müddətində aparılırlar.

(21) a 2022 0161

(22) 23.09.2022

(51) C01F 7/04 (2022.01)  
C01F 7/06 (2022.01)  
C01F 7/16 (2022.01)

(71) Akad. M.Nağıyev adına Kataliz və Qeyri-üzvi Kimya İnstitutu (AZ)

(72) Həmidov Rəhman Hüseyn oğlu (AZ)  
Tahirli Hilal Muradxan oğlu (AZ)  
Tağıyev Dilqəm Bəbir oğlu (AZ)  
Məmmədov Asif Nəsim oğlu (AZ)

(54) "ALUNIT FİLİZİNİN ELEKTROKİMYƏVİ  
EMAL ÜSULU"

(57) İxtira metallurgiya sahəsinə, xüsusilə alunit filizinin elektrokimyəvi emal üsuluna aiddir.

İxtiranın mahiyyəti ondan ibarətdir ki, filizin qələviləşdirilməsindən, alüminium hidroksidin çökdürülməsi və közərtməklə alüminium oksidi alınmasından ibarət alunit filizinin elektrokimyəvi emal üsulunda ixtiraya görə, filizin qələviləşdirilməsini filiz+duz KCl qarışığından hazırlanmış katolit in  $i=3000-3500$  A/m<sup>2</sup> cərəyan şiddətində,  $U=3,0-4,0$ V gərginlikdə,  $t=90^{\circ}C$  temperaturda elektrokimyəvi parçalanmasından alınan KOH qələvisi ilə aparılırlar.

#### C 04

(21) a 2023 0068

(22) 12.05.2023

(51) C04C 3/04 (2006.01)  
C08L 95/00 (2006.01)

C04B 26/26 (2006.01)

B82B 1/00 (2006.01)

(71) Quvalov Abbas Abdurəhman oğlu (AZ)

(72) Quvalov Abbas Abdurəhman oğlu (AZ)

Abbasova Səidə İskəndər qızı (AZ)

Məmmədov Anar Davud oğlu (AZ)

Zeynalov Eldar Bahadır oğlu (AZ)

Hüseynov Əsgər Böyük-Ağa oğlu (AZ)

Məhərrəmov Mətanət Yaqub qızı (AZ)

(54) "ASFALT YOL ÖRTÜYÜNÜN KARBON  
NANOMATERIALİ İLƏ MÖHKƏMLƏN-  
DİRİLMƏSİ ÜSULU"

(57) İxtira avtomobil yollarında tikinti istehsalı sahəsinə, xüsusilə modifikator kimi karbon nanomateriallərinin tətbiqi ilə bitum əsaslı yapışdırıcıdan istifadə etməklə yol səthləri üçün materialların alınmasına aiddir.

Qırmadaş, daş ələntisi, qum və neft bitumunun ultrasəs təsiri altında karbon nanoboruları ilə modifikasiyadan ibarət asfaltbeton qarışığının istifadəsindən ibarət olan asfalt yol örtüyünün karbon nanomateriali ilə möhkəmləndirilməsi üsulunda, ixtiraya görə, karbohidrogen qaz xammalından sintez olunmuş çoxdivarlı karbon nanoboruları ilə Masterlife PVA 100 səthi-aktiv maddənin 1:100 nisbətində qarışığının ultrasəs təsiri altında dispersləşdirilməsindən alınmış modifikatoru 1,003 kütlə %-i miqdarında BNB 50/70 markalı neft bitumuna daxil edirlər.

C 07

(21) a 2023 0071

(22) 16.05.2023

(51) C07C 31/00 (2022.01)

C07C 31/27 (2022.01)

C23F 11/04 (2022.01)

E21B 41/02 (2022.01)

C10N 30/12 (2022.01)

(71) ARETN akad. Y.H.Məmmədəliyev adına  
Neft-Kimya Prosesləri İnstitutu (AZ)

(72) Qurbanov Hüseyn Namaz oğlu (AZ)

Ağamaliyeva Durna Babək qızı (AZ)

Yusifova Lalə Məmmədəmin qızı (AZ)

(54) 2,2,6,6-TETRAMETİLOLTSİKLOHEKSA-

NOLUN AZOT SAXLAYAN MÜRƏKKƏB  
EFİRLƏRİ KORROZİYAYA QARŞI BAK-  
TERİSİD - İNHİBİTOR KİMİ

(57) İxtira neftkimya sahəsinə, xüsusilə 2,2,6,6-tetrametiloltsikloheksanolun azot saxlayan mürəkkəb efirlərinin sintezinə və onların sulfatreduksiyaedici bakteriyalara qarşı bakterisid–inhibitor kimi tətbiqinə aiddir. Ümumi formulu:

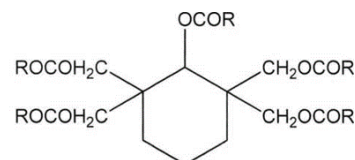

harada ki, R = -C<sub>5</sub>H<sub>11</sub>; R<sub>1</sub> = -CH<sub>2</sub>-CH<sub>3</sub> və ya



olan 2,2,6,6-tetrametiloltsikloheksanolun azot saxlayan mürəkkəb efirləri korroziyaya qarşı bakterisid - inhibitor kimi iddia olunmuşdur.

(21) a 2022 0100

(22) 03.06.2022

(51) C07C 61/00 (2022.01)

C07C 51/21 (2022.01)

(71) AMEA-nın akad. M.Nağıyev adına  
Kataliz və Qeyri-üzvi Kimya İnstitutu  
(AZ)

(72) Zeynalov Eldar Bahadır oğlu (AZ)

Tağıyev Dilqəm Bəbir oğlu (AZ)

Nağıyev Yaqub Mehdi oğlu (AZ)

Nadiri Mehparə İzzət qızı (AZ)

Nəzərov Fətullah Boylu oğlu (AZ)

Hüseynov Əsgər Böyük-Ağa oğlu (AZ)

Hüseynov Elçin Ramiz oğlu (AZ)

Məhərrəmov Mətanət Yaqub qızı (AZ)

Mustafayeva Nərmin Ələsgər qızı (AZ)

Şahnəzərova Nərminə Musa qızı (AZ)

Nəbizadə Arzu Famil qızı (AZ)

(54) "SİNTETİK YAĞ-NAFTEN NEFT TUR-  
ŞULARININ ALINMA ÜSULU"

(57) İxtira neft-kimya sahəsinə, xüsusilə sintetik yağ-naften neft turşularının alınma üsuluna aiddir.

Katalizator iştirakında neft karbohidrogenlərinin oksidləşdirici çevrilməsindən ibarət

olan sintetik yağ-naften neft turşularının alınma üsulunda, ixtiraya görə neft karbohidrogenləri kimi dizel yanacağından ayrılmış parafin-naften fraksiyası, katalizator kimi Fe saxlayan nanokarbon katalizatorundan istifadə edirlər, bu zaman oksidləşdirici çevrilməni dizel yanacağından ayrılmış parafin-naften fraksiyası 50 ml, katalizator Fe@MWCNTs (Fe-20-22%)-150 mq, oksidləşdirici – havanın oksigeni axını 3 l/dəq olmaqla, 140°C temperaturda, 8 saat müddətində aparırlar.

**C 09**

**(21) a 2022 0186**

**(22) 01.11.2022**

**(51) C09K 17/00 (2022.01)**

**C09K 17/06 (2022.01)**

**C09K 17/32 (2022.01)**

**C09K 17/40 (2022.01)**

**A01G 25/00 (2022.01)**

**(71) İbrahimov Səttar Kamal oğlu (AZ)  
Yusifova Xoşqədəm Həvillah qızı (AZ)**

**(72) İbrahimov Səttar Kamal oğlu (AZ)  
Yusifova Xoşqədəm Həvillah qızı (AZ)**

**(54) AĞIR QRANULOMETRİK TƏRKİBƏ  
MALİK OLAN ŞORLAŞMIŞ TORPAQ-  
LARIN MELİORASIYA ÜSULU**

**(57)** İxtira kənd təsərrüfatına aiddir və ağır qranulometrik tərkibə malik olan şorlaşmış torpaqların meliorasiya prosesinin sürətləndirilməsinin səmərəliliyinin artırılması üçün istifadə oluna bilər.

İxtiranın mahiyyəti ondan ibarətdir ki, sulfat turşusu və daşıyıcının qarışdırılmasından, yaranan qarışıqın torpağa 10-15 t/ha dozada daxil edilməsindən, sonra tələb olunan miqdarda su ilə yuyulmasından ibarət olan ağır qranulometrik tərkibə malik olan şorlaşmış torpaqların meliorasiya üsulunda, ixtiraya görə sulfat turşusunu daşıyıcı kimi istifadə olunan ağac yonqarı ilə 1,0-1,1:1,25 çəki nisbətində qarışdırırlar, alınmış qarışıqı kalsium karbonatla 1,0-1,1 çəki nisbətində neytrallaşdırırlar.

**C 25**

**(21) a 2022 0160**

**(22) 22.09.2022**

**(51) C25B 1/02 (2006.01)**

**C25B 1/04 (2006.01)**

**C25B 1/08 (2006.01)**

**C25B 1/12 (2006.01)**

**G21K 1/02 (2006.01)**

**G21K 1/10 (2006.01)**

**G21K 1/14 (2006.01)**

**G21K 1/16 (2006.01)**

**(71) AMEA, Radiasiya Problemləri İnstitutu  
(AZ)**

**Salamov Oktay Mustafa oğlu (AZ)**

**(72) Salamov Oktay Mustafa oğlu (AZ)**

**Əzizova Lalə Əlisəttar qızı(AZ)**

**Əliyev Fərhad Fəqan oğlu(AZ)**

**Salmanova Firuzə Əziz qızı(AZ)**

**Salamlı Səba Oktay qızı(AZ)**

**(54) SUDAN HİDROGEN VƏ OKSİGEN  
QAZLARI ALMAQ ÜÇÜN ELEKTRO-  
LİZE**

**(57)** İxtira elektrokimya sahəsinə aiddir.

İxtiranın mahiyyəti ondan ibarətdir ki, sudan hidrogen və oksigen qazları almaq üçün elektrolizerda, ixtiraya görə, həm üst həm də alt qapaq qalın divarlı polimer materialdan hazırlanıb və hermetikləşdirici ara qatından istifadə etməklə, burularaq gövdəyə bərkidilib, alt qapaq, həm də elektrolizer üçün dayaq rolunu oynayır, katod bütün uzunluğu boyu bərabər dia-metrə malik, paslanmayan metal boru şəklində hazırlanıb, konsentrik olaraq gövdənin mərkəzin-də quraşdırılıb və yuxarı tərəfi kənarına yaxın hissədən, divarında aralarında 45° bucaq məsafəsi olmaqla, çevrə boyunca deşiklər açılmış, diametri onun diametrindən 2,0-2,2 dəfə böyük olan qalın divarlı, dairəvi quruluşlu, bütöv metal lövhə ilə vahid detal şəklində icra olunub, hansı ki, hemetikləşdirici ara qatından istifadə etməklə, boltlar vasitəsilə, kip şəklində üst qapağa bərkidilib, belə ki, dairəvi şəkilli qalın divarlı metal lövhəyə kənar tərəfdən katod şinası, mərkəzi hissədən isə hidrogen qazı üçün çıxış borucuğu bərkidilib, elektrolizerin içərişi yuxarı hissəsinə qədər elektrolitlə doldurulub, katodun divarının yuxarı hissəsində çevrə boyu, iki cərgə olmaqla narın deşiklər icra

olunub, anod diametri katodun diametrindən 2,5-3,0 dəfə böyük, hündürlüyü isə onun hündürlüyündən 2,5-3,0 dəfə kiçik olan, səthi nikel təbəqəsi ilə örtülmüş, silindrik boru şəklində icra olunub, hansının ki, aşağı tərəfində, onunla vahid detal təşkil edən və orta hissədən divarında, aralarında 45ü bucaq məsafəsi olmaq şərtilə, çevrə boyunca dəşiklər açılmış flansa icra olunub, anodun açıq tərəfi alt qapağın ortasında açılmış böyük diametrlə dəşikdən içəri salınıb, katodun aşağı hissəsi konsentrik olaraq onun içərisində yerləşir, belə ki, anodun flansa şəkilli aşağı tərəfi hermetikləşdirici ara qatından istifadə etməklə, boltlar vasitəsilə, polimer materialdan hazırlanmış, qalın divarlı, dairəvi quruluşa malik lövhəyə kip şəkildə bərkidilib, anodun flansa şəkilli aşağı hissəsinin kənar tərəfmə isə anod şinası bərkidilib, polimer arakəsmə nazik divarlı icra olunub və katodla anodun hər ikisindən eyni məsafədə olmaqla, quraşdırılıb, hansının ki, aşağı ucu dairəvi quruluşlu polimer lövhənin daxili divarına yaxın hissəyə qədər sallanıb, yuxarı ucu isə, bütün əhatəsi üzrə hermetik şəkildə üst qapağın daxili divarına bərkidilib, ondan başqa, arakəsmənin divarında dəşiklər onun anodun ətrafında yerləşən aşağı hissəsində, eyni məsafədə yerləşən çevrələr üzrə, aralarında bərabər bucaq məsafələri saxlanılmaqla, icra olunub, gövdə ilə arakəsmənin aralıq hissəsində yerləşən anod boşluğunun yuxarı tərəfindən üst qapağın divarında açılan dəşiyə oksigen qazının çıxması üçün borucuq bərkidilib, səviyyəölçənin aşağı ucunun bərkidilməsi üçün dəşik anodun yuxarı hissəsinə yaxın yerdən gövdənin divarında icra olunub, hansına ki, bütün əhatəsi üzrə, hermetik şəkildə, çıxışında drenaj ventili quraşdırılmış metal borucuq bərkidilib, səviyyəölçənin yuxarı ucu isə üst qapağın yuxarı səthi ilə eyni səviyyədə yerləşir.

## **BÖLMƏ F**

### **MAŞINQAYIRMA, İŞİQLANMA, İSİTMƏ, SİLAH VƏ SURSAT, PARTLATMA İŞLƏRİ**

#### **F 03**

**(21) a 2022 0150  
(22) 31.08.2022**

**(51) F03B 3/00** (2006.01)  
**F03B 7/00** (2006.01)  
**F03B 3/12** (2006.01)  
**F03B 13/00** (2006.01)  
**F03B 17/06** (2006.01)  
**F03D 1/00** (2006.01)  
**F03D 7/02** (2006.01)  
**F04F 1/20** (2006.01)

**(71) "İDRAK Texnoloji Transfer" MMC (AZ)**

**(72) Abdullayev Hikmət Şövkət oğlu (AZ)**

**Salamov Oktay Mustafa oğlu (AZ)**

**(54) ELEKTRİK ENERJİSİ VƏ SU TƏCHİ-  
ZATI ÜÇÜN ENERJETİK QURĞU**

**(57) İxtira energetika sahəsinə aiddir.**

İxtiranın mahiyyəti ondan ibarətdir ki, elektrik enerjisi və su təchizati üçün energetik qurğuda işçi çarx düzənlik çayından ayrılmış və əsas hissəsi çaya paralel olan kanalın üzərində quraşdırılıb, işçi çarxın quraşdırıldığı sol və sağ metal dayaqaların aşağı tərəfləri, uyğun olaraq kanalın sol və sağ sahilində icra olunan beton özü ilə bərkidilib, kanalın əsas hissəsinin sol və sağ tərəfləri körpü vasitəsilə bir-biri ilə əlaqəlidir, kanalın əsas hissəsinin uzunluğu 100-150 m, mailliyi isə 1-2° təşkil edir, hansının ki, sonunda 10-15 m uzunluğa və 25-30° mailliyə malik, eyni zamanda həm də suötürücü boru funksiyasını icra edən əlavə hissə quraşdırılıb, belə ki, kanalın əlavə hissəsinin başlanğıcı və sonu arasındakı səviyyə fərqi ən azı 5-6 m təşkil edir və işçi çarx kanalın əlavə hissəsinin sonunda, aşağı tərəfi işçi çarxdan xaric olan suyun səviyyəsindən çarxın diametrinin 1/10 hissəsi qədər yuxarıda olmaqla quraşdırılıb, həm də kanalın əlavə hissəsi uc tərəfinin sol və sağ kənarları işçi çarxın qanadlarının bərkidildiyi dairəvi şəkilli metal müstəvilərin hər birinin daxili divarından 5 sm məsafədə olmaqla, eni üstədən aşağıya doğru tədricən daralan nov şəkildə icra olunub, belə ki, növün uc tərəfinin aşağı hissəsi işçi çarxın ən aşağısından çarxın diametrinin 1/10 hissəsi qədər yuxarıda, yuxarı hissəsi isə işçi çarxın üfqi istiqamətdə mərkəz xəttindən çarxın diametrinin 1/10 hissəsi qədər aşağıda yerləşir, işçi çarxın oxunun bir ucu birinci idarə olunan mufta vasitəsilə bir giriş və bir neçə çıxış valına malik çoxpilləli multiplikatorun giriş valı ilə, üçpilləli multiplikatorun giriş valı isə ikinci idarə olunan mufta vasitəsilə çarxın



oxunun digər ucu ilə əlaqəlidir, çoxpilləli multiplikatorun çıxış vallarının isə hər biri adı mufta vasitəsilə bir ədəd mexaniki su nasosunun valı ilə əlaqəlidir, hansıların ki, girişləri bir ucu bağlı olan birinci su sovurucu boruya, çıxışları isə eyni qayda ilə icra olunmuş birinci suqovucu boruya paralel qoşulub, hansına ki, üzərində, müvafiq olaraq birinci və ikinci drenaj ventilləri quraşdırılmış birinci və ikinci əlavə borular bərkidilib, belə ki, birinci əlavə boru üst tərəfdən qapaqla və havaburaxıcı klapanla təchiz olunmuş su üçün akkumulyator çəninin birinci giriş xətti ilə, ikinci əlavə boru isə damcılı suvarma sisteminin ümumi su xətti ilə əlaqəlidir, birinci su sovurucu borunun açıq ucu isə kanalın işçi çarxdan sonrakı hissəsi ilə əlaqəlidir, su üçün akkumulyasiya çəninin üzəüz yerləşən yan divarlarından birinin yuxarı digərinin isə aşağı hissəsinə çıxış borusu bərkidilib, hansılardan ki, birincisi bilavasitə kanalın əsas hissəsi ilə, ikincisi isə - üçüncü drenaj ventili vasitəsilə damcılı suvarma sisteminin ümumi su xətti ilə əlaqəlidir.

---

**F 04**

**(21) a 2022 0033**

**(22) 09.03.2022**

**(51) F04F 5/14 (2006.01)**

**B01F 3/04 (2006.01)**

**B05B 7/04 (2006.01)**

**(71) Qasımlı Azər Mirzə oğlu (AZ)**

**Əliyev Elşən Nəcəfəli oğlu (AZ)**

**(72) Qasımlı Azər Mirzə oğlu (AZ)**

**Əliyev Elşən Nəcəfəli oğlu (AZ)**

**Bağirov Ayaz Cabbar oğlu (AZ)**

**Musayeva Şəfa Fərhad qızı (AZ)**

**(54) LAYIN NEFTVERİMİNİN ARTIRILMASI  
ÜÇÜN EJEKTOR**

**(57)** İxtira neft sənayesinə aiddir və laya vurulan su selinə qazın vurulmasında istifadə olunur.

İxtiranın mahiyyəti ondan ibarətdir ki, taxması olan mayenin giriş borusundan, qaz mühitinin giriş qol borusu olan qəbul kamerasından, konfuzor, qarışdırıcı kamera və diffuzordan ibarət olan layın neftveriminin artırılması üçün ejektor, ixtiraya əsasən, əlavə

olaraq, qaz mühiti kimi istifadə olunan havanın giriş qol borusu vasitəsilə qəbul kamerası ilə birləşdirilmiş sorucu kameranı saxlayır, sorucu kameranın əsasında qəbul kamerasına havanın keçməsinin təmin edilməsi üçün dəliklər yerinə yetirilmişdir, bu zaman sovurucu kameranın gövdəsinin yan səthində 0,5-0,6 bərabər injeksiya əmsalını təmin etmək üçün seçilən diametrlə dəliklər yerinə yetirilmişdir. Həmçinin, əlavə olaraq sorucu kameranın daxilində quraşdırılmış nimçəvari klapanlı yay ilə təchiz edilmişdir.

---

**F 16**

**(21) a 2022 0143**

**(22) 10.08.2022**

**(51) F16H 7/02 (2006.01)**

**(71) Ələkbərzadə Fikrət Sultan oğlu (AZ)**

**(72) Ələkbərzadə Fikrət Sultan oğlu (AZ)**

**(54) ÖTÜRÜCÜ MEXANİZM**

**(57)** İxtira maşınqayırma sahəsinə aiddir.

İxtiranın mahiyyəti ondan ibarətdir ki, ötürücü mexanizm sərt lövhə vasitəsilə tərpənməz disk ilə birləşdirilmiş özüldə yerdəyişmə imkanı ilə bərkidilmiş disk saxlayır, bu zaman sərt lövhə öz növbəsində ucunda yük asılmış elastik trosun atılması üçün köməkçi diyircəyə malik perpendikulyar quraşdırılmış analoji lövhə ilə əlaqələndirilmişdir.

---

# AZƏRBAYCAN RESPUBLİKASININ DÖVLƏT REYESTRİNƏ DAXİL EDİLMİŞ İXTİRA PATENTLƏRİ HAQQINDA MƏLUMATLAR

C04B-C04B

Bülleten № 12; 30.12.2023

## BÖLMƏ C

### KİMYA; METALLURGIYA

#### C 04

(11) İ 2023 0069 (21) a 2021 0098

(51) C04B 28/26 (2021.01) (22) 01.10.2021  
C04B 111/28 (2021.01)

(44) 28.02.2023

(31) 2019/05135

(32) 05.04.2019

(33) TR

(86) PCT/TR2020/050262 02.04.2020

(87) WO 2020/204865 A1 08.10.2020

(71)(73) TURKIYE PETROL RAFINERILERI  
ANONIM SIRKETI TUPRAS (TR)

(72) ACIKSARI, Cem (TR)

OGUS, Erhan (TR)

CELEBI, Serdar (TR)

TEKE, Yesim (TR)

KARAKAYA, Cuneyt (TR)

TURAN, Servet (TR)

TATLISU, Giyasettin Can (TR)

(74) Yaqubova Tura Adinayevna (AZ)

(54) "İSTİLİK İZOLƏDİCİ MATERIAL"

(57) 1. İstilik izoləedic materialın tərkibinə daxildir: istilik izoləedic materialın ümumi kütləsinə nisbətə, 30-90 kütlə % təşkil edən, tərkibinə alüminium silikat əsaslı material daxil olan bərk faza; istilik izoləedic materialın ümumi kütləsinə nisbətə, 1-30 kütlə % təşkil edən, içiboş qeyri-üzvi material hissəcikləri; tərkibinə qələvi məhlulu daxil olan maye faza-qalan hissə.

2. 1-ci bənd üzrə istilik izoləedic material onunla fərqlənir ki, onun tərkibinə əlavə olaraq əlavələr daxildir.

3. 1-ci bənd üzrə istilik izoləedic material onunla fərqlənir ki, reaksiya mühitində, qeyri-üzvi materialın içiboş hissəcikləri alüminium silikat mənbəsi ilə üzənmişdir.

4. 1-ci bənd üzrə istilik izoləedic material onunla fərqlənir ki, alüminium silikat mənbəsi uçucu kül, şlak, kaolin, gil, vermikulit əsaslı

material və/və ya sadalananların kombinasiyası daxil olan qrupdan seçilir.

5. 1-ci bənd üzrə istilik izoləedic material onunla fərqlənir ki, maye fazanın tərkibinə əlavə olaraq kalium silikat, natrium silikat, NaOH, KOH və/və ya sadalananların kombinasiyası daxildir.

6. 1-ci bənd üzrə istilik izoləedic material onunla fərqlənir ki, qeyri-üzvi materialın içiboş hissəciklərinə keramika mikrosferləri, şüşə mikrosferləri və/və ya onların kombinasiyaları daxildir.

7. 1-ci bənd üzrə istilik izoləedic material onunla fərqlənir ki, o, suspenziya formasındadır.

8. Yuxarıdakı bəndlərinin istəniləni üzrə istilik izoləedic material onunla fərqlənir ki, o, aşağıdakıları daxil edir:

5 – 63 kütlə % uçucu kül,

1 - 50 kütlə % kaolin,

1 - 30 kütlə % qeyri-üzvi materialın içiboş hissəcikləri,

6 – 56 kütlə % natrium silikat,

1 - 20 kütlə % NaOH,

5 - 55 kütlə % su,

harada ki, kütlə faizi, istilik izoləedic materialın ümumi kütləsinə nisbətə göstərilmişdir.

9. Yuxarıdakı bəndlərinin istəniləni üzrə istilik izoləedic material onunla fərqlənir ki, o, aşağıdakıları daxil edir:

18 - 48 kütlə % uçucu kül,

1 - 40 kütlə % kaolin,

1 - 20 kütlə % qeyri-üzvi materialın içiboş hissəcikləri,

10 - 50 kütlə % natrium silikat,

1 - 20 kütlə % NaOH

5 - 40 kütlə % su

harada ki, kütlə faizi, istilik izoləedic materialın ümumi kütləsinə nisbətə göstərilmişdir.

10. Yuxarıdakı bəndlərinin istəniləni üzrə istilik izoləedic material onunla fərqlənir ki, o, aşağıdakıları daxil edir:

18 - 23 kütlə % uçucu kül,

8 - 12 kütlə % metakaolin,

9 - 12 kütlə % qeyri-üzvi materialın içiboş hissəcikləri,

Bülleten № 12; 30.12.2023

42 - 46 kütlə % natrium silikat,  
2 - 5 kütlə % NaOH  
10 - 15 kütlə % su  
harada ki, kütlə faizi, istilik izləyici materialın ümumi kütləsinə nisbətə göstərilmişdir.

C 07

(11) İ 2023 0067 (21) a 2021 0111

(51) C07C 23/08 (2020.01) (22) 21.10.2021  
C07C 23/24 (2020.01)

(44) 28.02.2023

(71)(73) AMEA-nın akad.Y.H.Məmmədəliyev adına Neft-Kimya Prosesləri İnstitutu (AZ)

(72) Məmmədbəyli Eldar Hüseynqulu oğlu (AZ)

Babayeva Vəfa Hidayət qızı (AZ)  
Qasımzadə Elmira Əliağa qızı (AZ)

(54) "YAĞLAYICI-SOYUDUCU MAYELƏRƏ FUNQİSİD AŞQAR"

(57) Formulu:

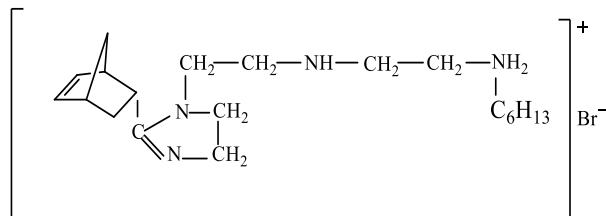

olan, N<sup>1</sup>-(2,2-bitsiklo[2.2.1]hept-5-en-2-il-4,5-dihidro-1-H-imidazolin-1-iletil)etan-1,2-diaminin heksilbromid kompleksinin yağlayıcı soyuducu mayelərə funqisid aşqar kimi tətbiqi.

(11) İ 2023 0064 (21) a 2022 0086

(51) C07D 291/04 (2021.01) (22) 13.05.2022  
C07C 247/14 (2021.01)  
C23F 11/04 (2021.01)

(44) 31.01.2023

(71)(73) AMEA-nın akad. Ə.M.Quliyev adına Aşqarlar Kimyası İnstitutu (AZ)

(72) Fərzəliyev Vaqif Məcid oğlu (AZ)

Abbasova Mələhət Təlat qızı (AZ)  
Mirzəyeva Mziya Əli qızı (AZ)  
Nəbiyev Oruc Qərib oğlu (AZ)  
Məmmədov Ayaz Müzəffər oğlu (AZ)  
Səfərova Leyla Ramiz qızı (AZ)

(54) "N-AZİDOMETİLBENZOKSAZOL-2-TİON TURŞ MÜHİTDƏ METALLARIN KORROZİYAYA QARŞI İNHİBİTORU KİMİ"

(57) Formulu:

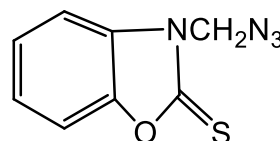

olan N-azidometilbenzoksazol-2-tion turş mühitdə metalların korroziyaya qarşı inhibitoru kimi.

(11) İ 2023 0065 (21) a 2022 0127

(51) C07C 329/08 (2020.01) (22) 08.07.2022  
C10M 135/26 (2020.01)

(44) 28.02.2023

(71)(73) AMEA-nın akad. Ə.M.Quliyev adına Aşqarlar Kimyası İnstitutu (AZ)

(72) Novotorjina Nelya Nikolayevna (AZ)

Sucayev Əfsun Rəzzaq oğlu (AZ)  
Məmmədova Afayət Xəlil qızı (AZ)  
Kazımzadə Şəfa Kazım qızı (AZ)  
Qəhrəmanova Qəribə Abbasəli qızı (AZ)

Səfərova Mehparə Rəsul qızı (AZ)  
İsmayılov İncilab Paşa oğlu (AZ)  
Mustafayeva Yeganə Sabir qızı (AZ)

(54) "TOLUOLSULFOMETİLKŞANTOGENAT TRANSMİSSİYA YAĞLARINA SİYRİLMƏYƏ QARŞI AŞQAR KİMİ"

(57) Formulu:

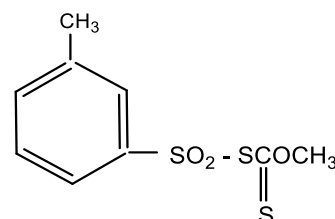

# İXTİRA PATENTLƏRİ HAQQINDA MƏLUMATLAR

C07C-F16L

Bülleten № 12; 30.12.2023

olan toluolsulfometilksantogenat transmissiya yağlarına siyirməyə qarşı aşqar kimi.

(31) 62/836,971  
(32) 22.04.2019  
(33) US

(11) İ 2023 0066 (21) a 2022 0129  
(51) C07D 401/04 (2006.01) (22) 08.07.2022  
C23F 11/04 (2006.01)

(86) PCT/US2020/029082, 21.04.2020  
(87) WO/2020/219424 A1, 29.10.2020

(44) 31.01.2023

(72) TİM İNDASTRİAL SERVİSES, İNK. (US)  
(TEAM INDUSTRIAL SERVICES, INC. (US))

(71)(73) AMEA-nın akad. Ə.M. Quliyev  
adına Aşqarlar Kimyası İnstitutu (AZ)

(71)(73) HİL, Paul, Spenser(US)  
(HILL, Paul, Spencer (US))  
GIBSON, Tomas, Bleyd (US)  
(GIPSON, Thomas, Blyde(US))

(72) Məmmədov Fikrət Ələskər oğlu (AZ)  
Kazimov Vəli Mustafa oğlu (AZ)  
Mirzəyeva Mziya Əli qızı (AZ)  
Cəfərova Təranə Cəfər qızı (AZ)  
Kazımova Gülnar Səyyad qızı (AZ)

(74) Əfəndiyev Vaqif Feyruz oğlu (AZ)

(54) 2-PİPERİDİNOMETİL-4-YOD-6-FENİL-  
TIOMETİLFENOL POLADIN TURŞ MÜ-  
HİTDƏ KORROZIYA İNHİBİTORU KİMİ

(54) BORU DƏYİŞDİRMƏ SİSTEMİ

(57) Formulu:

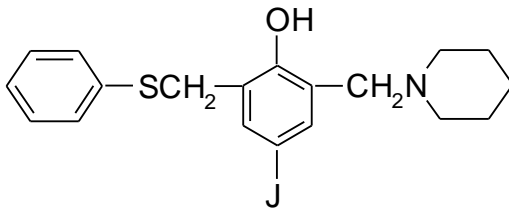

olan 2-piperidinometil-4-yod-6-feniltiometilfenol poladın turş mühitdə korroziya inhibitoru kimi.

(57) 1. Boru təmiri üçün boru dəyişdirmə sisteminin tərkibinə aşağıdakılar daxildir:

- birinci sonluq sahəsinə və ikinci sonluq sahəsinə malik olan təmir oynağının formalaşdırılması üçün borunun xarici səthinin ətrafına sarınmış sarğı; və

- təmir oynağı ilə təzyiq saxlayan birinci birləşmənin formalaşdırılması üçün birinci sonluq sahəsinə əhatələyən birinci sonluq gövdəsi, bu zaman birinci sonluq gövdəsinin tərkibinə aşağıdakılar daxildir:

- borunun ətrafında, borunun xarici səthində yerləşdirilmiş birinci xarici kipləşdirici, belə ki, birinci xarici kipləşdirici, borunun xarici səthindəki halqavarı kipləşdirici üçün birinci sonluq sahəsindən xaricə istiqamətdə, məsafədə yerləşdirilmişdir; və

- təmir oynağının ətrafında təmir oynağının xarici səthində yerləşdirilmiş birinci daxili kipləşdirici, belə ki, birinci daxili kipləşdirici təmir oynağının xarici səthindəki halqavarı kipləşdirici üçün birinci xarici kipləşdiricidən daxilə istiqamətdə məsafədə yerləşdirilmişdir.

2. 1-ci bənd üzrə boru dəyişdirmə sistemi onunla fərqlənir ki, birinci sonluq gövdəsi əlavə olaraq, birinci sonluq gövdəsinin formalaşdırılması üçün birləşdirilmə imkanı ilə yerinə yetirilmiş birinci yuxarı yarım hissə və birinci aşağı yarım hissə ilə təchiz edilmişdir.

3. 2-ci bənd üzrə boru dəyişdirmə sistemi onunla fərqlənir ki, birinci sonluq gövdəsi, birinci sonluq sahəsinin altından birinci boşluğa sızmanın axın yoluna malik olan boru sızmasının hermetikləşdirilməsi üçün boşluğun təzyiq altında birinci xarici kipləşdirici və birinci daxili kipləşdirici ilə

## BÖLMƏ F

**MEXANİKA, İŞIQLANMA, İSİTMƏ,  
MÜHƏRRİK VƏ NASOSLAR, SİLAH VƏ  
SURSAT, PARTLATMA İŞLƏRİ**

F 16

(11) İ 2023 0068 (21) a 2021 0105  
(51) F16L 55/168 (2006.01) (22) 20.10.2021  
F16L 55/16 (2006.01)  
F16L 55/17 (2006.01)  
F16L 55/172 (2006.01)  
F16L 55/178 (2006.01)  
F16L 55/00 (2006.01)

(44) 31.01.2023

kipləşdiriləyən birinci sonluq gövdəsini saxlayan birinci boşluğu təşkil edir.

4. 1-ci bənd üzrə boru dəyişdirmə sistemi onunla fərqlənir ki, birinci xarici kipləşdirici birinci kipləşdirici diametrə, birinci daxili kipləşdirici isə ikinci kipləşdirici diametrə malikdir, belə ki, birinci kipləşdirici diametr, ikinci kipləşdirici diametrdən kiçikdir, və bu zaman sarğı kompozit materialdan hazırlanmışdır.

5. 1-ci bənd üzrə boru dəyişdirmə sistemi onunla fərqlənir ki, təmir oymağı, sızma yolunu konfigurasiya etmək imkanı ilə yerinə yetirilmişdir, burada, təmir oymağı, təmir oymağı ilə örtülmüş, borunun defektindən birinci sonluq gövdəsinə qədər keçən və birinci sonluq gövdəsi ilə xarici ətraf mühitdən örtülmüş sızma axın yolunu təşkil edir.

6. 5-ci bənd üzrə boru dəyişdirmə sistemi onunla fərqlənir ki, təmir oymağı, təmir oymağının borunun xarici səthinə ilişdirilməsi üçün konfigurasiya edilən adqezivə malikdir, belə ki, təmir oymağı sızma yoluna malik olmayan konfigurasiya imkanı ilə yerinə yetirilmişdir, burada təmir oymağı, təmir oymağı ilə qapanmış borunun defektli sahəsindən maye axınının birinci sonluq gövdəsinə axmasını bloklayır və borunun defektini təmir oymağı vasitəsi ilə ətraf mühitdən hermetikləşdirir, və bu zaman təmir oymağı sızma yoluna malik olmayan konfigurasiyadan sızma yoluna malik olan konfigurasiyaya keçmə imkanı ilə yerinə yetirilmişdir.

7. 1-ci bənd üzrə boru dəyişdirmə sistemi onunla fərqlənir ki, onun tərkibinə əlavə olaraq aşağıdakılar daxildir:

- borunun ətrafında yerləşdirilmiş və birinci sonluq gövdəsindən xaricə istiqamətdə məsafədə yerləşdirilmiş birinci halqavarı məhdudlaşdırıcı, belə ki, birinci halqavarı məhdudlaşdırıcı, birinci halqavarı məhdudlaşdırıcının boru ilə birləşdirilməsi üçün məhdudlaşdırıcının birinci aşağı yarısı ilə birləşdirilmiş məhdudlaşdırıcının birinci yuxarı yarısı ilə təchiz edilmişdir; və

- birinci sonluq gövdəsinin boruda birinci ox vəziyyətində təsbit edilməsi üçün birinci halqavarı məhdudlaşdırıcı və birinci sonluq gövdəsi arasında birləşdirilmiş birinci məhdudlaşdırıcı vint.

8. 1-ci bənd üzrə boru dəyişdirmə sistemi onunla fərqlənir ki, onun tərkibinə əlavə olaraq aşağıdakılar daxildir:

- təmir oymağı ilə təzyiqli saxlayan ikinci birləşmənin formalaşdırılması üçün, ikinci sonluq sahəsini əhatələyən ikinci sonluq gövdəsi, belə ki, ikinci sonluq gövdəsinin tərkibinə aşağıdakılar daxildir:

- borunun ətrafında borunun xarici səthində, yerləşdirilmiş ikinci xarici kipləşdirici, belə ki, ikinci xarici kipləşdirici, borunun xarici səthindəki halqavarı kipləşdirici üçün ikinci sonluq sahəsindən xaricə istiqamətdə, məsafədə yerləşdirilmişdir; və

- təmir oymağının ətrafında təmir oymağının xarici səthində yerləşdirilmiş, ikinci daxili kipləşdirici, belə ki, ikinci daxili kipləşdirici təmir oymağının xarici səthindəki halqavarı kipləşdirici üçün ikinci xarici kipləşdiricidən daxilə istiqamətdə məsafədə yerləşdirilmişdir.

9. 8-ci bənd üzrə boru dəyişdirmə sistemi onunla fərqlənir ki,

- birinci sonluq gövdəsi ikinci sonluq gövdəsindən oxu istiqamətində məsafədə yerləşdirilmişdir.

10. Boru təmiri üçün boru dəyişdirmə üsulu aşağıdakı mərhələlərlə həyata keçirirlər:

- birinci sonluq sahəsinə və ikinci sonluq sahəsinə malik olan təmir oymağının formalaşdırılması üçün borunun ətrafına sarğını sarıyırlar;

- təmir oymağı ilə təzyiqli saxlayan birinci birləşmənin formalaşdırılması üçün birinci sonluq gövdəsini birinci sonluq sahəsinin üstündə yerləşdirirlər, bu zaman birinci sonluq gövdəsinin birinci sonluq sahəsinin üstündə yerləşdirilməsinə aşağıdakılar daxildir:

- birinci xarici kipləşdiricini borunun ətrafında borunun xarici səthində yerləşdirirlər, belə ki, birinci xarici kipləşdirici borunun xarici səthindəki halqavarı kipləşdirici üçün birinci halqavarı sahədən xaricə istiqamətdə məsafədə yerləşdirilmişdir; və

- birinci daxili kipləşdiricini təmir oymağının ətrafında təmir oymağının xarici səthində yerləşdirirlər, bu zaman birinci daxili kipləşdirici təmir oymağının xarici səthindəki halqavarı kipləşdirici üçün birinci xarici kipləşdiricidən daxilə istiqamətdə məsafədə yerləşdirilmişdir.

11.10-cu bənd üzrə üsul onunla fərqlənir ki, sarğını borunun ətrafına iş rejimində, boruda maye təzyiqli olan zaman sarıyırlar, boruda təmir oymağının isə boru iş rejimində olan zaman formalaşdırırlar.

12.10-cu bənd üzrə üsul onunla fərqlənir ki, əlavə olaraq, borunun vəziyyəti əsasında borunun defektini təyin edirlər, və bu zaman

təmir oymağı borunun defektini və borunun təmir sahəsini əhatələyir.

13.12-ci bəndi üzrə üsul onunla fərqlənir ki, borunun defekti borunun təmir sahəsindəki divarın iki tərəfi açıq defektindən ibarətdir.

14.10-cu bənd üzrə üsul onunla fərqlənir ki, təmir oymağının borunun xarici səthinə ilişdirilməsi üçün təmir oymağı konfigurasiya edilmiş adqezivə malikdir.

15.10-cu bənd üzrə üsul onunla fərqlənir ki, sarğının borunun xarici səthinin ətrafına sarınmasına təmir oymağının adqeziv vasitəsi ilə borusunun xarici səthinə ilişdirilməsi daxildir.

16.10-cu bənd üzrə üsul onunla fərqlənir ki, əlavə olaraq:

- birinci sonluq sahəsinin birinci xarici diametrinin formalaşdırılması üçün birinci sonluq sahəsini abrazivlə təmizləyirlər, və bu zaman birinci daxili kipləşdirici abrazivlə təmizlənmiş birinci sonluq sahəsində kipləşdiricini formalaşdırır.

17.10-cu bənd üzrə üsul onunla fərqlənir ki, təmir oymağı sızma yolunun konfigurasiya edilməsi imkanı ilə yerinə yetirilmişdir, burada təmir oymağı, təmir oymağı ilə üzlənmiş borunun sızma sahəsindən birinci sonluq gövdəsinə sızma axını yolunu formalaşdırır, və sızma axını yolu xarici mühitdən birinci sonluq gövdəsi vasitəsilə təcrid olunub, və bu zaman təmir oymağı, təmir oymağının borunun xarici səthinə ilişdirilməsi üçün konfigurasiya edilmiş adqezivə malikdir, və təmir oymağı sızma yoluna malik olmayan konfigurasiya imkanı ilə yerinə yetirilmişdir, belə ki, təmir oymağı, təmir oymağı ilə örtülmüş, borunun defektli sahəsindən maye axınının birinci sonluq gövdəsinə və ikinci sonluq gövdəsinə axınının bloklanması üçün borunun xarici səthinə ilişdirilib.

18.10-cu bənd üzrə üsul onunla fərqlənir ki, əlavə olaraq, üsulu aşağıdakı mərhələlərlə həyata keçirirlər:

- təmir oymağı ilə təzyiq saxlayan ikinci birləşmənin formalaşdırılması üçün ikinci sonluq gövdəsinin ikinci sonluq sahəsinin üstündə yerləşdirirlər, bu zaman ikinci sonluq gövdəsinin tərkibinə aşağıdakılar daxildir:

- ikinci xarici kipləşdiricini borunun ətrafında borunun xarici səthində yerləşdirirlər, belə ki, ikinci xarici kipləşdiricini borunun xarici səthindəki halqavari kipləşdirici üçün ikinci halqavari sahədən xaricə istiqamətə, məsafədə yerləşdirirlər; və

- ikinci daxili kipləşdiricini təmir oymağının ətrafında təmir oymağının xarici səthində yerləşdirirlər, belə ki, ikinci daxili kipləşdiricini təmir oymağının xarici səthindəki halqavari kipləşdirici üçün ikinci xarici kipləşdiricidən daxilə istiqamətdə məsafədə yerləşdirirlər.

19. Borunun təmiri üçün boru dəyişdirmə üsulu aşağıdakı mərhələlərlə həyata keçirirlər:

- birinci sonluq sahəsinə və ikinci sonluq sahəsinə malik olan təmir oymağının formalaşdırılması üçün borunun təmir sahəsini lifli sarğı ilə sarıyırlar;

- təmir oymağı ilə təzyiq saxlayan birinci birləşmənin formalaşdırılması üçün birinci sonluq gövdəsinin birinci sonluq sahəsinin üstündə yerləşdirirlər, bu zaman birinci sonluq gövdəsinin birinci sonluq sahəsinin üstündə yerləşdirilməsinə aşağıdakılar daxildir:

- birinci xarici kipləşdiricini borunun ətrafında borunun xarici səthində yerləşdirirlər, belə ki, birinci xarici kipləşdirici birinci sonluq gövdəsindən xaricə istiqamətdə məsafədə yerləşir və borunun xarici səthində halqavari kipləşdiricini təmin edir; və

- birinci daxili kipləşdiricini təmir oymağının ətrafında təmir oymağının xarici səthində yerləşdirirlər, belə ki, birinci daxili kipləşdirici təmir oymağının xarici səthindəki halqavari kipləşdirici üçün birinci xarici kipləşdiricidən daxilə istiqamətdə məsafədə yerləşir;

- təmir oymağı ilə təzyiq saxlayan ikinci birləşmənin formalaşdırılması üçün ikinci sonluq gövdəsinin ikinci sonluq sahəsinin üstündə quraşdırırlar, bu zaman ikinci sonluq gövdəsinin formalaşdırılmasına aşağıdakılar daxildir:

- ikinci xarici kipləşdiricini borunun ətrafında borunun xarici səthində yerləşdirirlər, belə ki, ikinci xarici kipləşdirici borunun xarici səthindəki halqavari kipləşdirici üçün ikinci sonluq sahəsindən daxilə istiqamətdə məsafədə yerləşir; və

- ikinci daxili kipləşdiricini təmir oymağının ətrafında təmir oymağının xarici səthində yerləşdirirlər, belə ki, ikinci xarici kipləşdirici təmir oymağının xarici səthindəki halqavari kipləşdirici üçün ikinci xarici kipləşdiricidən daxilə istiqamətdə məsafədə yerləşir; və

- burada təmir oymağı sızma yolunun konfigurasiya edilməsi imkanı ilə yerinə yetirilmişdir ki, burada da təmir oymağı, təmir oymağı ilə örtülmüş borunun defektindən birinci sonluq gövdəsinə və ikinci sonluq gövdəsinədək keçən sızıntı axınının yolunu formalaşdırır, belə ki, sızıntı axınının yolu

xarici mühitdən birinci sonluq gövdəsi və ikinci sonluq gövdəsi vasitəsilə hermetikləşdirilir.

20.19-cu bənd üzrə üsul onunla fərqlənir ki, təmir oymağı, təmir oymağının borunun xarici səthi ilə ilişməsi üçün konfigurasiya edilmiş adgezivlə təchiz edilmişdir, və burada təmir oymağı sızma yolu olmayan konfigurasiya imkanı ilə yerinə yetirilmişdir ki, burada da boru defektinin təmir oymağı ilə xarici ətraf mühitdən hermetikləşdirilməsi üçün, təmir oymağı, təmir oymağı ilə örtüklənmiş boru sahəsindən maye axınının birinci sonluq gövdəsinə və ikinci sonluq gövdəsinə axmasının qarşısını alır, və burada təmir oymağı sızma yoluna malik olmayan konfigurasiyadan sızma yoluna malik olan konfigurasiyaya keçmə imkanı ilə yerinə yetirilmişdir.

---

**AZƏRBAYCAN RESPUBLİKASININ DÖVLƏT REYESTRİNƏ DAXİL EDİLMİŞ  
FAYDALI MODEL PATENTİ HAQQINDA MƏLUMATLAR**

*F04B–F04B*

Bülleten № 12; 30.12.2023

**BÖLMƏ F**

**MEXANİKA, İŞIQLANMA, İSİTMƏ,  
MÜHƏRRİK VƏ NASOSLAR, SİLAH VƏ  
SURTAT, PARTLATMA İŞLƏRİ**

surətçixarma proqramına uyğun olaraq ştanq hidrosilindrin porşenin idarə edilməsi imkanı ilə hazırlanmışdır.

**F 04**

(11) F 2023 0026 (21) U 2022 0003  
(51) F04B 47/04 (2006.01) (22) 01.04.2022

(44) 28.04.2023

(67) a 2021 0015, 22.02.2021

(71)(73) Əzizov Ehtiram Səlim oğlu (AZ)  
Əzizov Səlim Ağahüseyn oğlu (AZ)

(72) Əzizov Ehtiram Səlim oğlu (AZ)  
Əzizov Səlim Ağahüseyn oğlu (AZ)  
Əzizov Əzizağa Ağahüseyn oğlu (AZ)

**(54) AVTOMATİK ŞTANQLI DƏRİNLİK  
NASOS QURĞUSU**

(57) 1. Avtomatik ştanqlı dərinlik nasos qurğusu, qoruyucu kəmərin flansın üzərində sərt bərkidilmiş gövdə, ştanq hidrosilindrindən, ştanq hidrosilindr ilə birləşdirilmiş pardaqlanmış ştokdan, ştanq kolonu, nasos kompressor boru kolonundan və onunla bağlanan quyu ağzı kipləşdiricilərdən, boru hidrosilindrindən, kapirli zolotnikli revers mexanizmindən ibarət olub, onunla fərqlənir ki, tərənəmzə travers vasitəsilə qoruyucu kəmərin üzərində bərkidilmiş bir və daha artıq simmetrik şaquli boru hidrosilindrlər daxil edir, bu zaman boru hidrosilindrlər və ştanq hidrosilindrin porşenaltı fəzası nasos kompressor boruların çəkisinin ştanq kolonunun çəkisi ilə tarazlaşmanın təmin edilməsi ilə elastik yüksək təzyiqli borular vasitəsilə birləşdirilib.

2.1-ci bənd üzrə avtomatik ştanqlı dərinlik nasos qurğusu onunla fərqlənir ki, ştanq kolonunun hidrosilindri, yeraltı təmir zamanı quyu ağzının açılmasını təmin edilməsi üçün hidrosilindrlərin ştokların uclarında yüngül açılma avadanlığı vasitəsilə quraşdırılan hərəkətli travers üzərində bərkidilir.

3. 1-ci bənd üzrə avtomatik ştanqlı dərinlik nasos qurğusu onunla fərqlənir ki, dinamik yükləri azaltmaq təmin edilməsi ilə



# SƏNAYE NÜMUNƏLƏRİNƏ DAİR İDDİA SƏNƏDLƏRİ BARƏDƏ MƏLUMATLAR

09-01–09-01

Bülleten № 12; 30.12.2023

(21) S 2022 0014

(22) 02.09.2022

(51) 09-01

(71) "Fuad Kimya Servis" Məhdud  
Məsuliyyətli Cəmiyyəti (AZ)

(72) Bağirov Bağır Ağakərim oğlu (AZ)

(54) YUYUCU VASİTƏLƏR ÜÇÜN PET QAB

(57) İddia edilən "Yuyucu vasitələr üçün PET qab" sənaye nümunəsi aşağıdakı mühüm əlamətlər məcmusu ilə xarakterizə olunur:



- kompozisiya elementlərinin tərkibi: tac, boğazlıq, çiyinlər, gövdə və dib ilə;
- tacın yivli yerinə yetirilməsi ilə;

- gövdənin enli tərəflərinin perimetri üzrə gövdənin enli tərəfinin formasını təkrarlayan şırımla haşiyələnmiş etiket üçün sahə ilə yerinə yetirilməsi ilə;



- enli və ensiz tərəflərin səthində yuxarıdan aşağıya doğru növbələşən xətti şırımlar sırasının olması ilə;
- fərqlənir:
- çiyinlərin dəyirmi küncələrə malik kvadrat formada və onların yan üzvlərinin gövdənin yan tərəflərinə kəskin keçidi ilə yerinə yetirilməsi ilə;



- boğazlığın silindrik formada enli yerinə yetirilməsi ilə;
- gövdənin identik yerinə yetirilmiş enli yastı ön və arxa divar və asimmetrik qabarıq olan ensiz yan divarlarla yerinə yetirilməsi ilə;

- gövdənin, orta hissədə içəriyə batıq olmaqla, yuxarı hissədə yarım dairəvi çıxıntı əmələ gətirən və aşağıda dibə doğru çəpləndirilməklə aşağı

# SƏNAYE NÜMUNƏLƏRİNƏ DAİR İDDİA SƏNƏDLƏRİ

09-01-09-01

Bülleten № 3; 31.03.2023

hissədə iti çıxıntı əmələ gətirən sağ yan tərəf, və çox qabarıq sol yan tərəf ilə plastik işlənməsi ilə;  
- bütün xətti şırımların tərəfələrin bütün səthi boyu bir-birindən eyni məsafədə yerinə yetirilməsi ilə.

- tacın yivli yerinə yetirilməsi ilə;  
- gövdənin identik yerinə yetirilmiş enli yastı ön və arxa divar və asimmetrik qabarıq olan ensiz yan divarlarla yerinə yetirilməsi ilə;

(21) S 2022 0017

(22) 02.09.2022

(51) 09-01

(71) "Fuad Kimya Servis" Məhdud Məsuliyyətli Cəmiyyəti (AZ)

(72) Bağirov Bağır Ağakərim oğlu (AZ)

(54) YUYUCU VASİTƏLƏR ÜÇÜN POLİETİLEN QAB

(57) İddia edilən "Yuyucu vasitələr üçün polietilen qab" sənaye nümunəsi aşağıda sadalanmış mühüm əlamətlər məcmusu ilə xarakterizə olunur:

- gövdənin enli tərəflərinin perimetri üzrə enli tərəfin formasını təkrarlayan şırımla haşiyələnmiş sahə ilə yerinə yetirilməsi ilə;  
fərqlənir:



- kompozisiya elementlərinin tərkibi: tac, boğazlıq, gövdə və dib ilə;



- boğazlığın kub formasında yerinə yetirilməsi ilə;

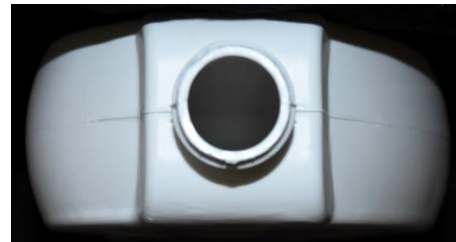

- boğazlığın gövdənin enli tərəflərinə bitişik üzvlərinin qabarıq, gövdənin ensiz tərəflərinə bitişik

üzlərinin isə dəyirmi yuxarı künclərlə yastı yerinə yetirilməsi ilə;

- gövdənin yuxarı hissəsi yarım dairəvi çıxıntı şəklində olan, orta hissəsi içəriyə doğru batıq və aşağıdan dibə doğru çəpləndirilmiş sağ yan tərəf və qövsvari qabarıq sol yan tərəf ilə plastik işlənməsi ilə;



- gövdənin bütün tərəflərinin hamar səthlə yerinə yetirilməsi ilə.

---

## РАЗДЕЛ С

Гасанли Рамиз Камандар оглы (AZ)  
Юсубов Фахрaddin Вели оглы (AZ)

## ХИМИЯ; МЕТАЛЛУРГИЯ

## С 01

**(54) СПОСОБ ПОЛУЧЕНИЯ ОКСИДА АЛЮМИНИЯ****(21) а 2023 0026****(22) 15.02.2023****(51) C01F 5/30 (2022.01)  
C01F 11/46 (2022.01)****(71) Институт катализа и неорганической химии имени академика М.Ф.Нагиева (AZ)****(72) Гамидов Рахман Гусейн оглы (AZ)  
Тагиев Дильгам Бабир оглы (AZ)  
Мамедов Асиф Насиб оглы (AZ)  
Талыблы Ирада Али кызы (AZ)****(57)** Изобретение относится к цветной металлургии, в частности к получению чистого оксида алюминия из алюминийсодержащего сырья.

В заявленном способе получения оксида алюминия, включающем обработку обожженного алюминийсодержащего сырья сульфитной кислотой, по изобретению, в качестве алюминийсодержащего сырья берут обожженный при 550-585<sup>0</sup>С алуниг и обработку проводят при температуре 50<sup>0</sup>С, в течение 2 часов.

**(54) СПОСОБ ПОЛУЧЕНИЯ ХЛОРИДА МАГНИЯ И СИНТЕТИЧЕСКОГО ГИПСА ИЗ ПРИРОДНОГО ДОЛОМИТА****(57)** Изобретение относится к области неорганической химии, в частности к получению хлорида магния и синтетического гипса из природного доломита.

Сущность изобретения заключается в том, что в способе получения хлорида магния и синтетического гипса, включающем обработку руды соляной и серной кислотой, согласно изобретению, порошок руды сперва обрабатывают 16,5%-ной соляной кислотой, взятой в эквимолярном количестве для магния, а затем из раствора осаждают сульфат кальция 24,5%-ным раствором серной кислоты, взятой в эквимолярном количестве для кальция.

**(21) а 2022 0161****(22) 23.09.2022****(51) C01F 7/04 (2022.01)  
C01F 7/06 (2022.01)  
C01F 7/16 (2022.01)****(71) Институт катализа и неорганической химии имени академика М.Ф.Нагиева (AZ)****(72) Гамидов Рахман Гусейн оглы (AZ)  
Тагирли Хилал Мурадхан оглы (AZ)  
Тагиев Дильгам Бабир оглы (AZ)  
Мамедов Асиф Насиб оглы (AZ)****(54) ЭЛЕКТРОХИМИЧЕСКИЙ СПОСОБ ПЕРЕРАБОТКИ АЛУНИТОВОЙ РУДЫ****(57)** Изобретение относится к области металлургии, в частности к электрохимическому способу переработки алунитовой руды.

Сущность изобретения заключается в том, что в способе переработки алунитовой руды, согласно изобретению выщелачивание руды проводят щелочью KOH, полученной электрохимическим разложением католита, состоящего из смеси руда+соль KCl при силе тока  $I=3000-3500 \text{ A/m}^2$ , напряжении  $U=3,0-4,0 \text{ V}$ , температуре  $t=90^{\circ}\text{C}$ .

**(21) а 2022 0167****(22) 03.10.2022****(51) C01F 7/02 (2006.01)  
C01F 7/20 (2006.01)  
C01F 7/28 (2006.01)****(71) Азербайджанский технический университет (AZ)****(72) Ибрагимов Али Адиль оглы (AZ)  
Намазов Субхан Надир оглы (AZ)  
Векилова Рена Магомед кызы (AZ)**

C 04

(21) а 2023 0068

(22) 12.05.2023

(51) C04C 3/04 (2006.01)

C08L 95/00 (2006.01)

C04B 26/26 (2006.01)

B82B 1/00 (2006.01)

(71) Гувалов Аббас Абдурахман оглы (AZ)

(72) Гувалов Аббас Абдурахман оглы (AZ)

Аббасова Саида Искандар кызы (AZ)

Мамедов Анар Давуд оглы (AZ)

Зейналов Элдар Бахадыр оглы (AZ)

Гусейнов Аскер Бойук-Ага оглы (AZ)

Магеррамова Матанат Ягуб кызы (AZ)

(54) СПОСОБ УПРОЧНЕНИЯ АСФАЛЬТОВОГО ДОРОЖНОГО ПОКРЫТИЯ УГЛЕРОДНЫМ НАНОМАТЕРИАЛОМ.

(57) Изобретение относится к области дорожно-строительного производства, в частности к производству материалов для дорожных покрытий с использованием клея на битумной основе с применением углеродных наноматериалов в качестве модификатора.

В способе упрочнения асфальтового дорожного покрытия углеродным наноматериалом, включающем использование асфальтобетонной смеси, содержащей щебень, каменную крошку, песок и нефтяной битум, модифицированный углеродными нанотрубками под воздействием ультразвука, согласно изобретению, модификатор, полученный диспергированием смеси многостенных углеродных нанотрубок, синтезированных из углеводородного газообразного сырья и поверхностно-активного вещества Masterlife PVA 100 при соотношении 1:100 под воздействием ультразвука, вводят в нефтяной битум марки БНБ 50/70 в количестве 1,003 масс %

C 07

(21) а 2023 0071

(22) 16.05.2023

(51) C07C 31/00 (2022.01)

C07C 31/27 (2022.01)

C23F 11/04 (2022.01)

E21B 41/02 (2022.01)

C10N 30/12 (2022.01)

(71) Институт нефтехимических процессов имени акад. Ю. Г. Мамедалиева МНОАР (AZ)

(72) Гурбанов Гусейн Намаз оглы (AZ)

Агамалиева Дурна Бабек кызы (AZ)

Юсифова Лала Маммедеммин кызы (AZ)

(54) АЗОТСОДЕРЖАЩИЕ СЛОЖНЫЕ ЭФИРЫ 2,2,6,6-ТЕТРАМЕТИЛОЛЦИКЛОГЕКСАНОЛА В КАЧЕСТВЕ БАКТЕРИЦИД-ИНГИБИТОРА ПРОТИВ КОРРОЗИИ.

(57) Изобретение относится к области нефтехимии, в частности к синтезу азотсодержащих сложных эфиров 2,2,6,6-тетраметилолциклогексанола и их применению в качестве бактерицид-ингибитора против сульфатвосстанавливающих бактерий.

Заявлены сложные азотсодержащие эфиры 2,2,6,6-тетраметилолциклогексанола, общей формулы:

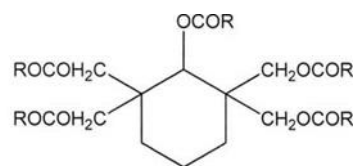

harada ki, R = -C<sub>5</sub>H<sub>11</sub>; R<sub>1</sub> = -CH-CH<sub>3</sub>    va ya    NH<sub>2</sub>  
 |  
 -CH-CH-CH<sub>3</sub>  
 |  
 CH<sub>3</sub>

в качестве бактерицид-ингибитора против коррозии.

(21) а 2022 0100

(22) 03.06.2022

(51) C07C 61/00 (2022.01)

C07C 51/21 (2022.01)

(71) Институт катализа и неорганической химии имени акад. М.Ф.Нагиева, НАНА (AZ)

(72) Зейналов Эльдар Багадыр оглы (AZ)  
 Тагиев Дильгам Бабир оглы (AZ)  
 Нагиев Ягуб Мехди оглы (AZ)  
 Надири Мехпара Иззет кызы (AZ)  
 Назаров Фатуллах Бойлу оглы (AZ)  
 Гусейнов Аскер Боюк-Ага оглы (AZ)  
 Гусейнов Эльчин Рамиз оглы (AZ)  
 Магеррамова Матанат Ягуб кызы (AZ)  
 Мустафаева Нармин Алескер кызы (AZ)  
 Шахназарова Нармина Муса кызы (AZ)  
 Набизаде Арзу Фамил кызы (AZ)

(54) СПОСОБ ПОЛУЧЕНИЯ СИНТЕТИЧЕСКИХ ЖИРНО-НАФТЕНОВЫХ НЕФТЯНЫХ КИСЛОТ

(57) Изобретение относится к области нефтехимии, в частности к способу получения синтетических жирно - нафтеновых нефтяных кислот.

В способе получения синтетических жирно-нафтеновых нефтяных кислот, включающем окислительное превращение нефтяных углеводородов в присутствии катализатора, согласно изобретению, в качестве нефтяных углеводородов используют парафин-нафтеновую фракцию выделенную из дизельного топлива, а в качестве катализатора-Fe-содержащий наноуглеродный катализатор, при этом окислительное превращение проводят при количестве парафино-нафтеновой фракции, выделенной из дизельного топлива-50 мл, катализатора-Fe@MWCNTs (Fe-20-22%) - 150 мг, в потоке окислителя-кислорода воздуха – 3 л/мин, при температуре 140°C, в течение 8 часов.

C 09

(21) а 2022 0186

(22) 01.11.2022

(51) C09K 17/00 (2022.01)

C09K 17/06 (2022.01)

C09K 17/32 (2022.01)

C09K 17/40 (2022.01)

A01G 25/00 (2022.01)

(71) Ибрагимов Саттар Камал оглы (AZ)  
 Юсифова Хошгадам Хавиллах кызы (AZ)

(72) Ибрагимов Саттар Камал оглы (AZ)  
 Юсифова Хошгадам Хавиллах кызы (AZ)

(54) СПОСОБ МЕЛИОРАЦИИ ЗАСОЛЕННЫХ ПОЧВ С ТЯЖЕЛЫМ ГРАНУЛОМЕТРИЧЕСКИМ СОСТАВОМ

(57) Изобретение относится к сельскому хозяйству и может быть использовано для повышения эффективности ускорения процесса мелиорации засоленных почв с тяжелым гранулометрическим составом.

Сущность изобретения в том, что в способе мелиорации засоленных почв с тяжелым гранулометрическим составом, включающем смешение серной кислоты и носителя, внесение полученной смеси в почву в дозе 10-15 т/га, затем промывание ее необходимым количеством воды, согласно изобретению серную кислоту смешивают с используемыми в качестве носителя древесными опилками в весовом соотношении 1,0-1,1:1,25, полученную смесь нейтрализуют карбонатом кальция в весовом соотношении 1,0-1,1.

C 25

(21) а 2022 0160

(22) 22.09.2022

(51) C25B 1/02 (2006.01)

C25B 1/04 (2006.01)

C25B 1/08 (2006.01)

C25B 1/12 (2006.01)

G21K 1/02 (2006.01)

G21K 1/10 (2006.01)

G21K 1/14 (2006.01)

G21K 1/16 (2006.01)

(71) Институт радиационных проблем НАНА (AZ)

Саламов Октай Мустафа оглы (AZ)

(72) Саламов Октай Мустафа оглы (AZ)  
 Азизова Лала Алисаттар кызы (AZ)  
 Алиев Фархад Фаган оглы (AZ)  
 Салманова Фируза Азиз кызы (AZ)

**Саламлы Саба Октай кызы (AZ)****(54) ЭЛЕКТРОЛИЗЕР ДЛЯ ПОЛУЧЕНИЯ ВОДОРОДА И КИСЛОРОДА ИЗ ВОДЫ**

**(57)** Изобретение относится к области электрохимии.

Сущность изобретения заключается в том, что в электролизере для получения водорода и кислорода из воды, согласно изобретению, как верхняя, так и нижняя крышки выполнены из толстостенного полимерного материала и с использованием герметизирующей прокладки прикреплены к корпусу, нижняя крышка одновременно играет роль основания для электролизера, катод выполнен из нержавеющей металлической трубы, с одинаковым диаметром по всей длине, concentрично установлен в центре корпуса и верхняя сторона выполнена как единая цельная деталь с толстостенной, сплошной металлической пластиной круглой формы, диаметром в 2,0-2,5 раза больше его диаметра, с выполнением отверстий на стенке, вблизи крайней стороны под углом 45° относительно друг друга, которая с использованием герметизирующей прокладки, посредством болтов вплотную прикреплена на верхнюю крышку, причем, с крайней стороны, к толстостенной металлической пластине круглой формы, прикреплена катодная шина, а с центральной части выходной патрубков для водорода, внутренняя полость электролизера до верхней части заполнена электролитом, на верхней части стенки катода, в двух рядах и по кругу выполнены мелкие отверстия, анод выполнен в виде цилиндрической трубы с никелевым покрытием поверхности, с диаметром в 2,5-3,0 раза больше диаметра катода и высотой, в 2,5-3,0 раза меньше его высоты, в нижней стороне которого в виде цельной детали с ним выполнен фланец, с открытием, в средней части стенки отверстий, по кругу, угловыми расстояниями 45°, относительно друг друга, открытый конец анода введен внутрь, через отверстие с большим диаметром, выполненным в середине нижней крышки и нижняя часть катода concentрически расположена внутри него, причем, нижняя сторона анода, в виде фланца, посредством болтов и с использованием герметизирующей про-

кладки, вплотную прикреплена к толстостенной пластине круглой формы, выполненной из полимерного материала, а на крайней стороне нижней части анода в виде фланца, прикреплена анодная шина, полимерная перегородка выполнена тонкостенной и расположена на равных расстояниях, от анода и катода, нижний конец которой выпущен до ближней части внутренней стенки полимерной пластины в круглой форме, а верхний конец - по всей окружности, герметически прикреплен к внутренней стенке верхней крышки, кроме того отверстия, на стенке перегородки, выполнены на нижней её части, расположены вокруг анода, по кругам с одинаковым расстоянием друг друга и одинаковыми угловыми расстояниями, относительно друг друга, на отверстие, выполненное на стенке верхней крышки, с верхней стороны анодного пространства, расположенного между корпусом и перегородкой, прикреплен патрубок для выхода кислорода, отверстие, для прикрепления нижнего конца уровнемера, выполнено на стенке корпуса, вблизи верхней части анода, на которое, по всей окружности герметически прикреплен металлический патрубок, с установлением на выходе дренажного вентиля, а верхняя часть уровнемера расположена на одинаковом уровне с верхней поверхностью верхней крышки.

**РАЗДЕЛ F****МАШИНОСТРОЕНИЕ, ОСВЕЩЕНИЕ, ОТОПЛЕНИЕ, ОРУЖИЕ И БОЕПРИПАСЫ, ВЗРЫВНЫЕ РАБОТЫ****F 03**

**(21) а 2022 0150**

**(22) 31.08.2022**

**(51) F03B 3/00 (2006.01)**

**F03B 7/00 (2006.01)**

**F03B 3/12 (2006.01)**

**F03B 13/00 (2006.01)**

**F03B 17/06 (2006.01)**

**F03D 1/00 (2006.01)**

**F03D 7/02 (2006.01)**

**F04F 1/20 (2006.01)**

**(71) "ИДРАК ТЕХНОЛОЖИ ТРАНСФЕР" (AZ)**

**(72) Абдуллаев Хикмет Шовкет оглы (AZ)  
Саламов Октай Мустафа оглы (AZ)**

**(54) ЭНЕРГЕТИЧЕСКАЯ УСТАНОВКА ДЛЯ  
ЭЛЕКТРО И ВОДОСНАБЖЕНИЯ**

**(57)** Изобретение относится к области энергетики.

Сущность изобретения заключается в том, что в энергетической установке для электро и водоснабжения, рабочее колесо установлено на канале, отведенном от равнинной реки и основной частью, параллельной реке, нижние части левой и правой металлических стоек, на которые установлено рабочее колесо, прикреплены на бетонные основания, выполненные, соответственно на левом и правом берегах канала, левая и правая стороны основной части канала посредством моста связаны между собой, длина основной части канала составляет 10-15 м, а наклонность - 1-2°, в конце которой выполнена дополнительная часть с длиной 10-15 м и уклоном 25-30°, одновременно выполняющая роль водоподводящей трубы, при этом разница между уровнями начала и конца дополнительной части канала составляет 5-6 м и рабочее колесо установлено в конце дополнительной части канала с расположением нижней стороны выше уровня воды, отходящей от рабочего колеса, на величину 1/10-й части диаметра колеса, причем дополнительная часть канала выполнена в виде канавки с постепенным уменьшением ширины, в направлении сверху вниз и с левым и правым краями конечной стороны, расположенная на расстоянии 5 см из внутренних стенок, каждой из круглых металлических плоскостей на которые прикреплено рабочее колесо, причем нижняя часть конечной стороны канавки расположена выше уровня самой нижней части рабочего колеса, на величину 1/10-й части диаметра колеса, а верхняя часть - ниже из центральной линии колеса в горизонтальном направлении - на величину 1/10-й части колеса, один конец оси вращения рабочего колеса посредством первой управляемой муфты связан с входным валом многоступенчатого мультипликатора с одним входным и несколькими выходными валами, а входной вал трехступенчатого мультипликатора - посредством второй управляемой муфты связан с другим концом оси колеса, а каждый из

выходных валов многоступенчатого мультипликатора, посредством обычной муфты связан с валом одного механического водяного насоса, входы которых параллельно подключены к первой водовсасывающей трубе, с одним закрытым концом, а выходы - к первой водоподающей трубе, выполненной аналогичным образом, на которой прикреплены, первая и вторая дополнительные трубы, на которых установлены, соответственно первый и второй дренажные вентили, причем первая дополнительная труба связана с первой входной линией бака для аккумуляции воды, с верхней стороны снабженного крышкой и клапаном для выпуска воздуха, а вторая - с общей водяной линией системы капельного полива, а открытый конец первой водовсасывающей трубы связан с частью канала, после водяного колеса, у одной из стенок бака для аккумуляции воды, расположенных навстречу друг с другом, на верхней, а у другой - в нижней частях прикреплены выходные патрубки, первый из которых непосредственно связан с основной частью канала, а второй - посредством третьего дренажного вентиля – общей водяной линией системы капельного полива.

**F 04**

**(21) а 2022 0033**

**(22) 09.03.2022**

**(51) F04F 5/14 (2006.01)**

**B01F 3/04 (2006.01)**

**B05B 7/04 (2006.01)**

**(71) Гасымлы Азер Мирза оглы (AZ)**

**Алиев Эльшан Наджафали оглы (AZ)**

**(72) Гасымлы Азер Мирза оглы (AZ)**

**Алиев Эльшан Наджафали оглы (AZ)**

**Багиров Аяз Джаббар оглы (AZ)**

**Мусаева Шафа Фархад кызы (AZ)**

**(54) ЭЖЕКТОР ДЛЯ УВЕЛИЧЕНИЯ НЕФТЕ  
ОТДАЧИ ПЛАСТА**

**(57)** Изобретение относится к нефтяной промышленности и используется при закачке газа в закачиваемый в пласт поток воды. Сущность полезной модели заключается в том, что эжектор для увеличения нефтеотдачи пласта, содержащий трубу подвода



жидкости с насадкой, приемную камеру с патрубком подвода газовой среды, конфузор, камеру смешения и дуфффузор, согласно изобретению, дополнительно содержит всасывающую камеру, соединенную с приемной камерой посредством патрубка подвода воздуха, используемого в качестве газовой среды, в основании всасывающей камеры выполнены отверстия для обеспечения прохода воздуха в приемную камеру, при этом на торцевой поверхности корпуса всасывающей камеры выполнены отверстия с диаметром, выбираемым для обеспечения коэффициента инжекции равного 0,5- 0,6. При этом, эжектор дополнительно снабжен пружиной с тарельчатым клапаном, установленной внутри всасывающей камеры.

---

**F 16****(21) а 2022 0143****(22) 10.08.2022****(51) F16H 7/02 (2006.01)****(71) Алакбарзаде Фикрет Султан оглы (AZ)****(72) Алакбарзаде Фикрет Султан оглы (AZ)****(54) ПЕРЕДАТОЧНЫЙ МЕХАНИЗМ****(57)** Изобретение относится к машиностроению.

Сущность полезной модели заключается в том, что передаточный механизм, согласно изобретению, содержит закрепленный на основании с возможностью перемещения диск, соединенный посредством жесткой пластины с неподвижным диском, при этом жесткая пластина в свою очередь связана с перпендикулярно закрепленной аналогичной пластиной со вспомогательным роликом для перекидывания эластичного троса с подвешенным на конце грузом.

---

**СВЕДЕНИЯ О ПАТЕНТАХ, ВНЕСЁННЫХ В ГОСУДАРСТВЕННЫЙ РЕЕСТР  
ИЗОБРЕТЕНИЙ АЗЕРБАЙДЖАНСКОЙ РЕСПУБЛИКИ**

**C04B-C04B**

**Bülleten № 12; 30.12.2023**

**РАЗДЕЛ С**

**ХИМИЯ; МЕТАЛЛУРГИЯ**

**С 04**

(11) **İ 2023 0069** (21) **а 2021 0098**  
(51) **C04B 28/26** (2021.01) (22) **01.10.2021**  
**C04B 111/28** (2021.01)

(44) **28.02.2023**

(31) **2019/05135**

(32) **05.04.2019**

(33) **TR**

(86) **PCT/TR2020/050262 02.04.2020**

(87) **WO 2020/204865 A1 08.10.2020**

(71)(73) **ТУРКИЕ ПЕТРОЛ РАФИНЕРИЛЕРИ  
АНОНИМ ШИРКЕТИ ТУПРАС (AZ)**

(72) **Ачыксары, Джем (TR)**

**Огус, Ерхан (TR)**

**Джелеби, Сердар (TR)**

**Теке, Йесим (TR)**

**Каракая, Джунейт (TR)**

**Туран, Сервет (TR)**

**Татлысу, Гийасеттин Джан (TR)**

(74) **Якубова Тура Адинаевна (AZ)**

**(54) ТЕПЛОИЗОЛЯЦИОННЫЙ МАТЕРИАЛ**

(57) Теплоизоляционный материал, включающий:

- твердую фазу, которая включает 30-90 мас. % материал на основе алюмосиликата, в расчете на общую массу теплоизоляционного материала;

- полые частицы неорганического материала, которые включают 1-30 мас. % в расчете на общую массу теплоизоляционного материала;

- жидкостную фазу, включающую щелочной раствор-остальное.

2. Теплоизоляционный материал по п. 1, отличающийся тем, что он дополнительно включает добавки.

3. Теплоизоляционный материал по п. 1, отличающийся тем, что полые частицы неорганического материала покрыты источником алюмосиликата в реакционной среде.

4. Теплоизоляционный материал по п. 1, отличающийся тем, что источник алюмосиликата выбирают из группы, которая включает летучую золу, шлак, каолин, глину, материал на основе вермикулита и/или их комбинации.

5. Теплоизоляционный материал по п. 1, отличающийся тем, что жидкостная фаза дополнительно включает силикат калия, силикат натрия, NaOH, KOH и/или их комбинации.

6. Теплоизоляционный материал по п. 1, отличающийся тем, что полые частицы неорганического материала включают керамические микросферы, стеклянные микросферы и/или их комбинации.

7. Теплоизоляционный материал по п. 1, отличающийся тем, что он в форме суспензии.

8. Теплоизоляционный материал по любому из предшествующих пунктов, отличающийся тем, что он включает:

5-63 мас. % летучей золы,

1-50 мас. % каолина,

1-30 мас. % полых частиц неорганического материала,

6-56 мас. % силиката натрия,

1-20 мас. % NaOH,

5-55 мас. % воды,

где массовый процент указан в расчете на общую массу теплоизоляционного материала.

9. Теплоизоляционный материал по любому из предшествующих пунктов, отличающийся тем, что он включает:

18-48 мас. % летучей золы,

1-40 мас. % каолина,

1-20 мас. % полых частиц неорганического материала,

10-50 мас. % силиката натрия,

1-20 мас. % NaOH,

5-40 мас. % воды,

где массовый процент указан в расчете на общую массу теплоизоляционного материала.

**СВЕДЕНИЯ О ПАТЕНТАХ НА ИЗОБРЕТЕНИЯ**

**C04B-C07C**

**Бюллетень № 12; 30.12.2023**

10. Теплоизоляционный материал по любому из предшествующих пунктов, отличающийся тем, что он содержит:

18-23 мас. % летучей золы,  
8-12 мас. % метакаолина,  
9-12 мас. % полых частиц неорганического материала,  
42-46 мас. % силиката натрия,  
2-5 мас. % NaOH,  
10-15 мас. % воды,  
где массовый процент указан в расчете на общую массу теплоизоляционного материала.

**C 07**

(11) **İ 2023 0067** (21) **a 2021 0111**  
(51) **C07C 23/08** (2020.01) (22) **21.10.2021**  
**C07C 23/24** (2020.01)

(44) **28.02.2023**

(71)(73) **Институт нефтехимических процессов имени акад. Ю.Г.Мамедалиева, НАНА (AZ)**

(72) **Меммедбейли Эльдар Гусейнгулу оглы (AZ)**  
**Бабаева Вафа Гидаят кызы (AZ)**  
**Гасымзаде Эльмира Алиага кызы (AZ)**

(54) **ФУНГИЦИДНАЯ ПРИСАДКА К СМАЗОЧНО-ОХЛАЖДАЮЩИМ ЖИДКОСТЯМ**

(57) Применение гексилбромидного комплекса N'-(2,2-бицикло[2.2.1]-гепт-5-ен-2-ил-4,5-дигидро-1-Н-имидазол-1-илэтил)этан-1,2-диамина формулы :

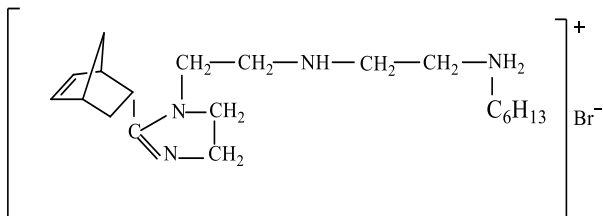

в качестве фунгицидной присадки к смазочно-охлаждающим жидкостям.

(11) **İ 2023 0064** (21) **a 2022 0086**  
(51) **C07D 291/04** (2021.01) (22) **13.05.2022**  
**C07C 247/14** (2021.01)  
**C23F 11/04** (2021.01)

(44) **31.01.2023**

(71) **Институт химии присадок имени акад. А. М. Кулиева, НАНА (AZ)**

(72) **Фарзалиев Вагиф Меджид оглы (AZ)**  
**Аббасова Малахат Талат кызы (AZ)**  
**Мирзоева Мзия Али кызы (AZ)**  
**Набиев Орудж Гариб оглы (AZ)**  
**Мамедов Аяз Музаффар оглы (AZ)**  
**Сафарова Лейла Рамиз кызы (AZ)**

(54) **N-АЗИДОМЕТИЛБЕНЗОКСАЗОЛ-2-ТИОН В КАЧЕСТВЕ ИНГИБИТОРА КОРРОЗИИ МЕТАЛЛОВ В КИСЛОЙ СРЕДЕ**

(57) N-Азидометилбензоксазол-2-тион формулы:

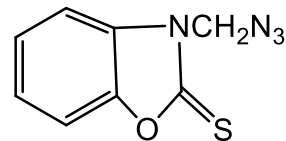

в качестве ингибитора коррозии металлов в кислой среде.

(11) **İ 2023 0065** (21) **a 2022 0127**  
(51) **C07C 329/08** (2020.01) (22) **08.07.2022**  
**C10M 135/26** (2020.01)

(44) **28.02.2023**

(71)(73) **Институт химии присадок имени акад. А.М.Кулиева, НАНА (AZ)**

(72) **Новоторжина Неля Николаевна (AZ)**  
**Суджаев Афсун Раззаг оглы (AZ)**  
**Маммадова Афаят Халил кызы (AZ)**  
**Кязимзаде Шафа Кязим кызы (AZ)**  
**Гахраманова Гариба Аббасали кызы (AZ)**  
**Сафарова Мехпара Расул кызы (AZ)**  
**Исмаилов Ингилаб Паша оглы (AZ)**  
**Мустафаева Егана Сабир кызы (AZ)**

(54) **ТОЛУОЛСУЛЬФОМЕТИЛКСАНТОГЕ**

НАТ В КАЧЕСТВЕ ПРОТИВОЗАДИР-  
НОЙ ПРИСАДКИ К ТРАНСМИССИОН-  
НЫМ МАСЛАМ

(57) Тoluолсульфометилксантогенат,  
формулы:

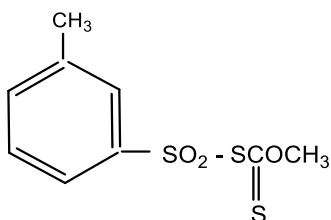

в качестве противозадирной присадки к  
трансмиссионным маслам.

(11) **I** 2023 0066 (21) а 2022 0129  
(51) C07D 401/04 (2006.01) (22) 08.07.2022  
C23F 11/04 (2006.01)

(44) 31.01.2023

(71)(73) Институт химии присадок имени  
академика А.М. Кулиева, НАНА (AZ)

(72) Мамедов Фикрет Алескер оглы (AZ)  
Кязимов Вели Мустафа оглы (AZ)  
Мирзоева Мзия Али кызы (AZ)  
Джафарова Тарана Джафар кызы  
(AZ)  
Кязимова Гюльнар Саяд кызы (AZ)

(54) 2-ПИПЕРИДИНОМЕТИЛ-4-ЙОД-6-ФЕ-  
НИЛТИОМЕТИЛФЕНОЛ В КАЧЕСТВЕ  
ИНГИБИТОРА КОРРОЗИИ СТАЛИ В  
КИСЛОЙ СРЕДЕ

(57) 2-Пиперидинометил-4-йод-6-фенилтио-  
метилфенол формулы:

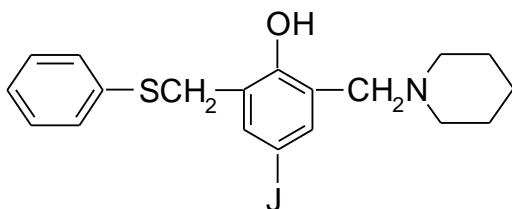

в качестве ингибитора коррозии стали в  
кислой среде.

## РАЗДЕЛ F

МАШИНОСТРОЕНИЕ, ОСВЕЩЕНИЕ,  
ОТОПЛЕНИЕ, ОРУЖИЕ И БОЕПРИПАСЫ,  
ВЗРЫВНЫЕ РАБОТЫ

F 16

(11) **I** 2023 0068 (21) а 2021 0105  
(51) F16L 55/168 (2006.01) (22) 20.10.2021  
F16L 55/16 (2006.01)  
F16L 55/17 (2006.01)  
F16L 55/172 (2006.01)  
F16L 55/178 (2006.01)  
F16L 55/00 (2006.01)

(44) 31.01.2023

(31) 62/836,971  
(32) 22.04.2019  
(33) US

(86) PCT/US2020/029082, 21.04.2020  
(87) WO/2020/219424 A1, 29.10.2020

(72) ТИМ ИНДАСТРИАЛ СЕРВИСЕЗ,  
ИНК. (US)  
(TEAM INDUSTRIAL SERVICES, INC. (US))

(71)(73) Хил, Паул, Спенсер (US)  
(HILL, Paul, Spencer (US))  
Гибсон, Томас, Блейд (US)  
(GIPSON, Thomas, Blyde(US))

(74) Эфендиев Вагиф Фируз оглы (AZ)

(54) СИСТЕМА ЗАМЕНЫ ТРУБЫ

(57) 1. Система замены трубы для ремонта  
трубы, включающая: обмотку, обернутую во-  
круг наружной поверхности трубы для фор-  
мирования ремонтной муфты, имеющей пер-  
вый концевой участок и второй концевой уча-  
сток; и первый концевой корпус, охватываю-  
щий первый концевой участок для образова-  
ния первого содержащего давление соеди-  
нения с ремонтной муфтой, при этом первый  
концевой корпус включает: первое наружное  
уплотнение, расположенное вокруг трубы на  
наружной поверхности трубы, причем пер-  
вое наружное уплотнение расположено на  
расстоянии в направлении кнаружи от пер-  
вого концевого участка для кольцевого  
уплотнения на наружной поверхности трубы;

и первое внутреннее уплотнение, расположенное вокруг ремонтной муфты на внешней поверхности ремонтной муфты, причем первое внутреннее уплотнение расположено на расстоянии в направлении внутрь от первого наружного уплотнения для кольцевого уплотнения на внешней поверхности ремонтной муфты.

2. Система замены трубы по п. 1, отличающаяся тем, что первый концевой корпус дополнительно включает первую верхнюю половину и первую нижнюю половину, выполненные с возможностью соединения для формирования первого концевой корпуса.

3. Система замены трубы по пункту 2, отличающаяся тем, что первый концевой корпус образует первую полость, содержащую первый концевой участок, в котором полость уплотнена под давлением первым наружным уплотнением и первым внутренним уплотнением для герметизации утечки трубы, имеющей путь потока утечки из-под первого концевой участка в первую полость.

4. Система замены трубы по пункту 1, отличающаяся тем, что первое наружное уплотнение имеет первый диаметр уплотнения, а первое внутреннее уплотнение имеет второй диаметр уплотнения, причем первый диаметр уплотнения меньше второго диаметра уплотнения, и при этом обмотка изготовлена из композитного материала.

5. Система замены трубы по пункту 1, отличающаяся тем, что ремонтная муфта выполнена с возможностью конфигурации пути утечки, в которой ремонтная муфта образует путь потока утечки, проходящий от дефекта трубы, покрытого ремонтной муфтой, до первого концевой корпуса и закрытый от внешней окружающей среды первым концевым корпусом.

6. Система замены трубы по пункту 5, отличающаяся тем, что ремонтная муфта имеет адгезив, конфигурируемый для сцепления ремонтной муфты с внешней поверхностью трубы, причем ремонтная муфта выполнена с возможностью конфигурации без пути утечки, в которой ремонтная муфта блокирует поток жидкости из участка дефекта трубы, закрытого ремонтной муфтой, от протекания в первый концевой корпус и герметизирует дефект трубы от внешней окружающей среды ремонтной муфтой, и при этом ремонтная муфта выполнена с возможностью перехода из конфигурации без пути утечки в конфигурацию с путем утечки.

7. Система замены трубы по пункту 1, отличающаяся тем, что дополнительно включает: первый кольцевой ограничитель, расположенный вокруг трубы и расположенный на расстоянии в направлении наружу от первого концевой корпуса, причем первый кольцевой ограничитель включает первую верхнюю половину ограничителя, соединенную с первой нижней половиной ограничителя для соединения первого кольцевого ограничителя с трубой; и первый ограничительный винт, соединенный между первым кольцевым ограничителем и первым концевым корпусом для фиксации первого концевой корпуса в первом осевом положении на трубе.

8. Система замены трубы по пункту 1, отличающаяся тем, что дополнительно включает: второй концевой корпус, охватывающий второй концевой участок для образования второго содержащего давление соединения с ремонтной муфтой, причем второй концевой корпус включает: второе внешнее уплотнение, расположенное вокруг трубы на внешней поверхности трубы, причем второе внешнее уплотнение расположено на расстоянии в направлении наружу от второго концевой участка для кольцевого уплотнения на внешней поверхности трубы; и второе внутреннее уплотнение, расположенное вокруг ремонтной муфты на внешней поверхности ремонтной муфты, причем второе внутреннее уплотнение расположено на расстоянии в направлении внутри от второго наружного уплотнения для кольцевого уплотнения на внешней поверхности ремонтной муфты.

9. Система замены трубы по пункту 8, отличающаяся тем, что первый концевой корпус находится на расстоянии в осевом направлении от второго концевой корпуса.

10. Способ замены трубы для ремонта трубы, включающий: оборачивание обмотки вокруг трубы для формирования ремонтной муфты, имеющей первый концевой участок и второй концевой участок; размещение первого концевой корпуса над первым концевым участком для формирования первого содержащего давление соединения с ремонтной муфтой, при этом размещение первого концевой корпуса над первым концевым участком включает:

размещение первого наружного уплотнения вокруг трубы на наружной поверхности трубы, причем первое наружное уплотнение расположено на расстоянии в направлении

кнаружи от первого концевой участка для кольцевого уплотнения на наружной поверхности трубы; и размещение первого внутреннего уплотнения вокруг ремонтной муфты на внешней поверхности ремонтной муфты, при этом первое внутреннее уплотнение расположено на расстоянии в направлении внутрь от первого внешнего уплотнения для кольцевого уплотнения на внешней поверхности ремонтной муфты.

11. Способ по п. 10, отличающийся тем, что обмотку оборачивают вокруг трубы в рабочем режиме, когда в трубе имеется давление жидкости, а ремонтную муфту формируют на трубе, когда труба находится в рабочем режиме.

12. Способ по пункту 10, отличающийся тем, что дополнительно включающий определение дефекта трубы на основе состояния трубы, и при этом ремонтная муфта охватывает дефект трубы и участок ремонта трубы.

13. Способ по п. 12, отличающийся тем, что дефект трубы представляет собой сквозной дефект стенки на участке ремонта трубы.

14. Способ по п. 10, отличающийся тем, что ремонтная муфта имеет адгезив, сконфигурированный для сцепления ремонтной муфты с наружной поверхностью трубы.

15. Способ по п. 10, отличающийся тем, что обертывание обмотки вокруг наружной поверхности трубы включает сцепление ремонтной муфты с наружной поверхностью трубы с помощью адгезива.

16. Способ по п. 10, отличающийся тем, что дополнительно включает: абразивную очистку первого концевой участка для формирования первого наружного диаметра первого концевой участка, и при этом первое внутреннее уплотнение образует уплотнение на абразивно очищенном первом концевом участке.

17. Способ по п. 10, отличающийся тем, что ремонтная муфта выполнена с возможностью конфигурации пути утечки, в которой ремонтная муфта образует путь потока утечки от участка утечки трубы, покрытого ремонтной муфтой, к первому концевому корпусу, и путь потока утечки изолирован от внешней окружающей среды первым концевым корпусом, и при этом ремонтная муфта имеет адгезив, сконфигурированный для сцепления ремонтной муфты с внешней поверхностью трубы, и ремонтная муфта выполнена с возможностью конфигурации без

пути утечки, причем ремонтная муфта сцеплена с внешней поверхностью трубы для блокирования потока жидкости из дефектного участка трубы, закрытого ремонтной муфтой, от протекания к первому концевому корпусу и второму концевому корпусу.

18. Способ по п. 10, отличающийся тем, что дополнительно включает: размещение второго концевой корпуса над вторым концевым участком для образования второго содержащего давление соединения с ремонтной муфтой, при этом второй концевой корпус включает: размещение второго наружного уплотнения вокруг трубы на внешней поверхности трубы, причем второе наружное уплотнение расположено на расстоянии в направлении кнаружи от второго концевой участка для кольцевого уплотнения на внешней поверхности трубы; и размещение второго внутреннего уплотнения вокруг ремонтной муфты на внешней поверхности ремонтной муфты, причем второе внутреннее уплотнение расположено на расстоянии в направлении кнутри от второго наружного уплотнения для кольцевого уплотнения на внешней поверхности ремонтной муфты.

19. Способ замены трубы для ремонта трубы включает в себя: обертывание волоконной обмотки вокруг ремонтного участка трубы для формирования ремонтной муфты, имеющей первый концевой участок и второй концевой участок; размещение первого концевой корпуса над первым концевым участком для формирования первого содержащего давление соединения с ремонтной муфтой, при этом размещение первого концевой корпуса над первым концевым участком включает: размещение первого наружного уплотнения вокруг трубы на наружной поверхности трубы, причем первое наружное уплотнение расположено на расстоянии в направлении кнаружи от первого концевой участка и обеспечивает кольцевое уплотнение на наружной поверхности трубы; и размещение первого внутреннего уплотнения вокруг ремонтной муфты на наружной поверхности ремонтной муфты, причем первое внутреннее уплотнение расположено на расстоянии в направлении кнутри от первого наружного уплотнения для кольцевого уплотнения на наружной поверхности ремонтной муфты; наложение второго концевой корпуса над вторым концевым участком для образования второго содержащего давление соединения с ремонтной муфтой, при

этом второй концевой корпус включает в себя: размещение второго наружного уплотнения вокруг трубы на наружной поверхности трубы, причем второе наружное уплотнение расположено на расстоянии в направлении наружи от второго концевого участка для кольцевого уплотнения на наружной поверхности трубы; и размещение второго внутреннего уплотнения вокруг ремонтной муфты на наружной поверхности ремонтной муфты, причем второе внутреннее уплотнение расположено на расстоянии в направлении кнутри от второго наружного уплотнения для кольцевого уплотнения на наружной поверхности ремонтной муфты; и в котором ремонтная муфта выполнена с возможностью конфигурации пути утечки, в которой ремонтная муфта образует путь потока утечки, проходящий от дефекта трубы, покрытого ремонтной муфтой, до первого концевого корпуса и второго концевого корпуса, причем путь потока утечки герметизируется от внешней окружающей среды первым концевым корпусом и вторым концевым корпусом.

20. Способ по п. 19, отличающийся тем, что ремонтная муфта имеет адгезив, сконфигурированный для сцепления ремонтной муфты с внешней поверхностью трубы, и в котором ремонтная муфта выполнена с возможностью конфигурации без пути утечки, в которой ремонтная муфта блокирует поток жидкости из участка дефекта трубы, покрытого ремонтной муфтой, от протекания к первому концевому корпусу и второму концевому корпусу для герметизации дефекта трубы от внешней окружающей среды ремонтной муфтой, и в котором ремонтная муфта выполнена с возможностью перехода из конфигурации без пути утечки в конфигурацию с путем утечки.

---

**РАЗДЕЛ F**

**МАШИНОСТРОЕНИЕ, ОСВЕЩЕНИЕ,  
ОТОПЛЕНИЕ, ОРУЖИЕ И БОЕПРИПАСЫ,  
ВЗРЫВНЫЕ РАБОТЫ**

тем что, выполнена с возможностью управления поршнем штангового гидроцилиндра по программе копира с обеспечением снижения динамических нагрузок.

**F 04**

(11) F 2023 0026 (21) U 2022 0003  
(51) F04B 47/04 (2006.01) (22) 01.04.2022

(44) 28.04.2023

(67) а 2021 0015, 22.02.2021

(71)(73) Азизов Эхтирам Салим оглы (AZ)  
Азизов Салим Агагусейн оглы (AZ)

(72) Азизов Эхтирам Салим оглы (AZ)  
Азизов Салим Агагусейн оглы (AZ)  
Азизов Азизага Агагусейн оглы (AZ)

**(54) АВТОМАТИЧЕСКАЯ ШТАНГОВАЯ  
ГЛУБИННО- НАСОСНАЯ УСТАНОВКА**

(57) 1. Автоматическая штанговая глубинно-насосная установка, содержащая корпус, жестко закрепленный на фланце обсадной колонны, штанговый гидроцилиндр, полированный шток, соединенный со штанговым гидроцилиндром, колонну штанг, колонну НКТ, закрепленный с ней устьевой уплотнитель, трубный гидроцилиндр, реверсивный золотниковый механизм с копиром, отличающаяся тем, что содержит два или более симметричных вертикальных трубных гидроцилиндров, закрепленных на обсадной колонне посредством неподвижной траверсы, при этом подпоршневые пространства трубных гидроцилиндров и штангового гидроцилиндра соединены посредством эластичных труб высокого давления, с обеспечением баланса веса НКТ с весом колонны штанг.

2. Автоматическая штанговая глубинно-насосная установка по п. 1, отличающаяся тем что, гидроцилиндр колонны штанг закреплен на подвижной траверсе, которая установлена на концах штоков гидроцилиндров посредством легкоъемной оснастки для обеспечения открытия устья скважины при подземном ремонте.

3. Автоматическая штанговая глубинно-насосная установка по п. 1, отличающаяся



# СВЕДЕНИЯ О ЗАЯВКАХ НА ПРОМЫШЛЕННЫЕ ОБРАЗЦЫ

09-01-09-01

Бюллетень № 12; 30.12.2023

(21) S 2022 0014  
(22) 02.09.2022  
(51) 09-01

(71) Общество с ограниченной ответственностью "Фуад Химия Сервис" (AZ)

(72) Багиров Багир Агакерим оглы (AZ)

(54) «ПЭТ ТАРА ДЛЯ МОЮЩИХ СРЕДСТВ»

(57) Заявляемый промышленный образец «ПЭТ тара для моющих средств» характеризуется совокупностью нижеперечисленных существенных признаков:



- составом композиционных элементов: венчик, горловина, плечики, корпус, дно;
- выполнением венчика резьбовым;
- выполнением горловины широкой цилиндрической формы;



- выполнением корпуса с идентично выполненными широкими плоскими передней и задней сторонами и асимметрично выпуклыми узкими боковыми сторонами;

- выполнением широких боковых сторон корпуса с областью, окаймленной по периметру бороздой, повторяющей форму широкой стороны;



- наличием на поверхности широких и узких сторон ряда линейных борозд, чередующихся сверху вниз; отличается:



- выполнением плечиков квадратной формы с округлыми углами и резким переходом их боковых граней в боковые стороны корпуса;



- пластической проработкой корпуса с правой боковой стороной, с образованием в верхней части полукруглого выступа вогнутой внутрь в

## ЗАЯВКИ НА ПРОМЫШЛЕННЫЕ ОБРАЗЦЫ

09-01–09-01

Бюллетень № 12; 30.12.2023

средней части, и скошенной внизу к донышку, и дугообразно выгнутой левой боковой стороной;

- выполнением всех линейных борозд на равном расстоянии друг от друга по всей поверхности сторон.

(21) S 2022 0017

(22) 02.09.2022

(51) 09-01

(71) Общество с ограниченной ответственностью "Фуад Химия Сервис" (AZ)

(72) Багиров Багир Агакерим оглы (AZ)

(54) «ПОЛИЭТИЛЕНОВАЯ ТАРА ДЛЯ МОЮЩИХ СРЕДСТВ»

(57) Заявляемый промышленный образец «Полиэтиленовая тара для моющих средств» характеризуется совокупностью нижеперечисленных существенных признаков:

- выполнением венчика резьбовым;  
- выполнением корпуса с идентично выполненными широкими плоскими передней и задней сторонами и асимметрично выпуклыми узкими боковыми сторонами;



- выполнением широких боковых сторон корпуса с областью, окаймленной по периметру бороздой, повторяющей форму широкой стороны;  
отличается:



- составом композиционных элементов: венчик, горловина, корпус и дно;

- выполнением горловины в форме куба;



- выполнением примыкающих к широким сторонам корпуса граней горловины выпуклыми,

а примыкающих к узким сторонам корпуса граней горловины плоскими с округлыми верхними углами;



- пластической проработкой корпуса с правой боковой стороной, сполукруглым выступом в верхней части вогнутой внутрь в средней части и скошенной внизу к донышку, и дугообразно выгнутой левой боковой стороной;

- выполнением всех сторон корпуса с гладкой поверхностью.

---

**İXTİRALARA AİD İDDİA SƏNƏDLƏRİNİN NÖMRƏ VƏ BPT ÜZRƏ  
GÖSTƏRİCİLƏRİ  
НУМЕРАЦИОННЫЙ УКАЗАТЕЛЬ И УКАЗАТЕЛИ МПК  
ЗАЯВОК НА ИЗОБРЕТЕНИЯ**

Patentin nömrəsi Номер патента	BPT МПК		Patentin nömrəsi Номер патента	BPT МПК	
a 2022 0033	<i>F04F 5/14</i>	(2006.01)	a 2022 0161	<i>C01F 7/04</i>	(2022.01)
	<i>B01F 3/04</i>	(2006.01)		<i>C01F 7/06</i>	(2022.01)
	<i>B05B 7/04</i>	(2006.01)		<i>C01F 7/16</i>	(2022.01)
a 2022 0100	<i>C07C 61/00</i>	(2022.01)	a 2022 0167	<i>C01F 7/02</i>	(2006.01)
	<i>C07C 51/21</i>	(2022.01)		<i>C01F 7/20</i>	(2006.01)
a 2022 0143	<i>F16H 7/02</i>	(2006.01)		<i>C01F 7/28</i>	(2006.01)
a 2022 0150	<i>F03B 3/00</i>	(2006.01)	a 2022 0186	<i>C09K 17/00</i>	(2022.01)
	<i>F03B 7/00</i>	(2006.01)		<i>C09K 17/06</i>	(2022.01)
	<i>F03B 3/12</i>	(2006.01)		<i>C09K 17/32</i>	(2022.01)
	<i>F03B 13/00</i>	(2006.01)		<i>C09K 17/40</i>	(2022.01)
	<i>F03B 17/06</i>	(2006.01)	a 2023 0026	<i>A01G 25/00</i>	(2022.01)
	<i>F03D 1/00</i>	(2006.01)		<i>C01F 5/30</i>	(2022.01)
	<i>F03D 7/02</i>	(2006.01)	a 2023 0068	<i>C01F 11/46</i>	(2022.01)
	<i>F04F 1/20</i>	(2006.01)		<i>C04C 3/04</i>	(2006.01)
a 2022 0160	<i>C25B 1/02</i>	(2006.01)		<i>C08L 95/00</i>	(2006.01)
	<i>C25B 1/04</i>	(2006.01)		<i>C04B 26/26</i>	(2006.01)
	<i>C25B 1/08</i>	(2006.01)		<i>B82B 1/00</i>	(2006.01)
	<i>C25B 1/12</i>	(2006.01)	a 2023 0071	<i>C07C 31/00</i>	(2022.01)
	<i>G21K 1/02</i>	(2006.01)		<i>C07C 31/27</i>	(2022.01)
	<i>G21K 1/10</i>	(2006.01)		<i>C23F 11/04</i>	(2022.01)
	<i>G21K 1/14</i>	(2006.01)		<i>E21B 41/02</i>	(2022.01)
	<i>G21K 1/16</i>	(2006.01)		<i>C10N 30/12</i>	(2022.01)

**SƏNAYE NÜMUNƏLƏRİNƏ AİD İDDİA SƏNƏDLƏRİNİN NÖMRƏ VƏ  
SNBT ÜZRƏ GÖSTƏRİCİLƏRİ  
НУМЕРАЦИОННЫЙ УКАЗАТЕЛЬ И УКАЗАТЕЛИ МКПО ЗАЯВОК  
НА ПРОМЫШЛЕННЫЕ ОБРАЗЦЫ**

İddia sənədinin nömrəsi Номер заявки	SNBT МКПО
S 2022 0014	09/01
S 2022 0017	09/01

**İXTİRA PATENTLƏRİNİN NÖMRƏ VƏ BPT ÜZRƏ  
GÖSTƏRİCİLƏRİ  
НУМЕРАЦИОННЫЙ УКАЗАТЕЛЬ И УКАЗАТЕЛИ МПК  
ПАТЕНТОВ НА ИЗОБРЕТЕНИЯ**

Patentin nömrəsi Номер патента	BPT		Patentin nömrəsi Номер патента	BPT	
	МПК			МПК	
İ 2023 0064	<i>C07D 291/04</i>	(2021.01)	İ 2023 0068	<i>F16L 55/168</i>	(2006.01)
	<i>C07C 247/14</i>	(2021.01)		<i>F16L 55/16</i>	(2006.01)
	<i>C23F 11/04</i>	(2021.01)		<i>F16L 55/17</i>	(2006.01)
İ 2023 0065	<i>C07C 329/08</i>	(2020.01)	İ 2023 0069	<i>F16L 55/172</i>	(2006.01)
	<i>C10M 135/26</i>	(2020.01)		<i>F16L 55/178</i>	(2006.01)
İ 2023 0066	<i>C07D 401/04</i>	(2006.01)		<i>F16L 55/00</i>	(2006.01)
	<i>C23F 11/04</i>	(2006.01)		<i>C04B 28/26</i>	(2021.01)
İ 2023 0067	<i>C07C 23/08</i>	(2020.01)		<i>C04B 111/28</i>	(2021.01)
	<i>C07C 23/24</i>	(2020.01)			

**FAYDALI MODEL PATENTLƏRİNİN NÖMRƏ VƏ BPT ÜZRƏ  
GÖSTƏRİCİLƏRİ  
НУМЕРАЦИОННЫЙ УКАЗАТЕЛЬ И УКАЗАТЕЛИ МПК ПАТЕНТОВ  
НА ПОЛЕЗНЫЕ МОДЕЛИ**

Patentin nömrəsi Номер патента	BPT	
	МПК	
F 2023 0026	<i>F04B 47/04</i>	(2006.01)

**“Sənaye nümunələrinin beynəlxalq qeydiyyatı haqqında” Haqa müqaviləsinin  
Cenevrə Aktı çərçivəsində Azərbaycan Respublikasında qorunan sənaye  
nümunələri barədə məlumatlar**

---

**“Sənaye nümunələrinin beynəlxalq qeydiyyatı haqqında” Haqa  
müqaviləsinin Cenevrə Aktı çərçivəsində Azərbaycan Respublikasında  
qorunan sənaye nümunələri barədə məlumatlar**

**Сведения о промышленных образцах, охраняемых в  
Азербайджанской Республике в рамках Женевского Акта Гаагского  
соглашения “О международной регистрации промышленных  
образцов”**

(11) DM/228 934  
(15) 11.05.2023  
(22) 11.05.2023  
(28) 1  
(51) 03-01  
(73) CHRISTIAN DIOR COUTURE, 30  
AVENUE MONTAIGNE, 75008 PARIS (FR)  
(72) Maria Grazia CHIURI, 30 AVENUE  
MONTAIGNE, 75008, PARIS, FR  
(54) 1. Çanta / 1. Сумка  
(45) 17.11.2023



**“Sənaye nümunələrinin beynəlxalq qeydiyyatı haqqında” Haaqa müqaviləsinin Cenevrə Akti çərçivəsində Azərbaycan Respublikasında qorunan sənaye nümunələri barədə məlumatlar**

03-01-06-01

Bülleten № 12; 30.12.2023

(11) DM/232 013

(15) 14.09.2023

(22) 14.09.2023

(28) 1

(30) No. 1: 15.03.2023; 015014677; EM; DAS: 0046

(51) 03-01

(73) CHRISTIAN DIOR COUTURE, 30 AVENUE MONTAIGNE, 75008 PARIS (FR)

(72) Maria Grazia CHIURI, 30 AVENUE MONTAIGNE, 75008, PARIS, FR

(54) 1. Çanta / 1. Сумка

(45) 13.10.2023

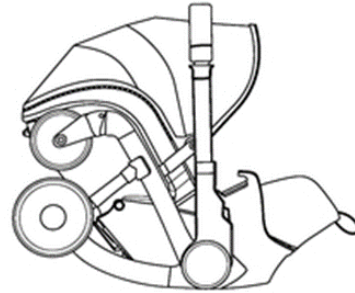
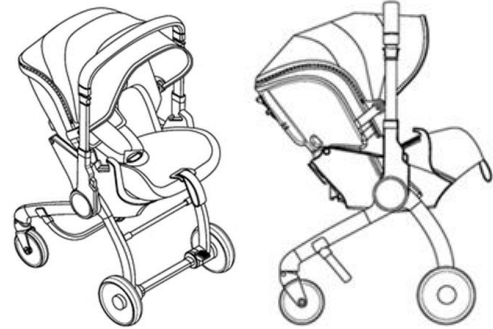
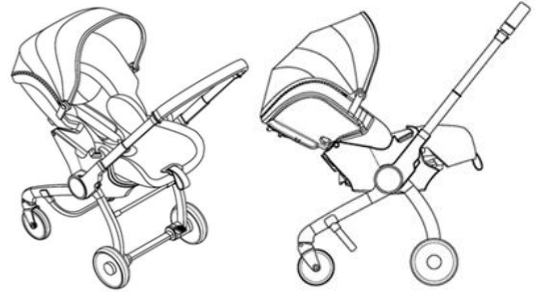

(11) DM/230 954

(15) 06.07.2023

(22) 06.07.2023

(28) 6

(51) 06-01

(73) Doona Holdings Ltd., Unit 204 Westlands Centre 20 Westlands Road, Quarry Bay Hong Kong (CN)

(72) Yoav Mazar, 13 Klausner Street, 4668313, Herzliya, IL

(54) 1. -6. Təkərli uşaq avtokreslosu / Детское автокресло на колесах

1.- 6. Детское автокресло на колесах

(45) 06.10.2023

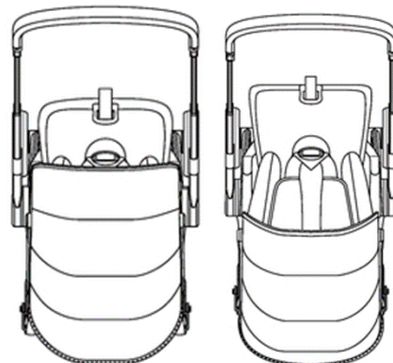
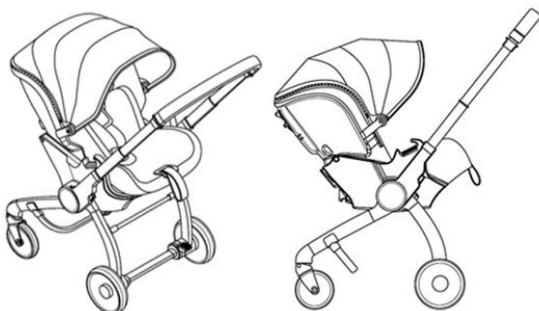

Сведения о промышленных образцах, охраняемых в Азербайджанской Республике в рамках Женевского Акта Гаагского соглашения "О международной регистрации промышленных образцов"

Бюллетень № 2; 28.02.2023

06-01-06-01

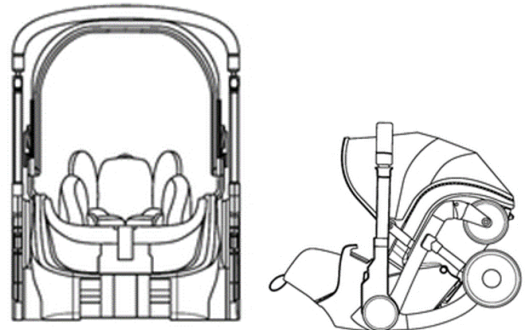
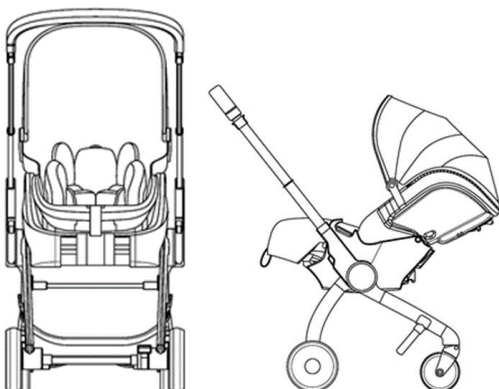
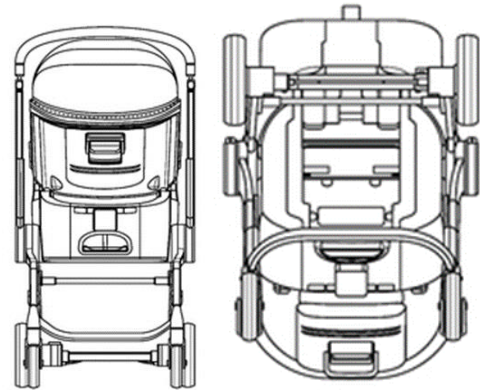
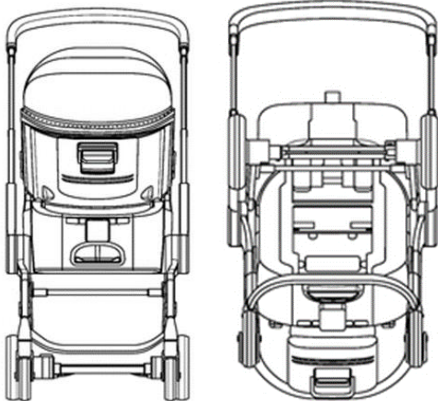
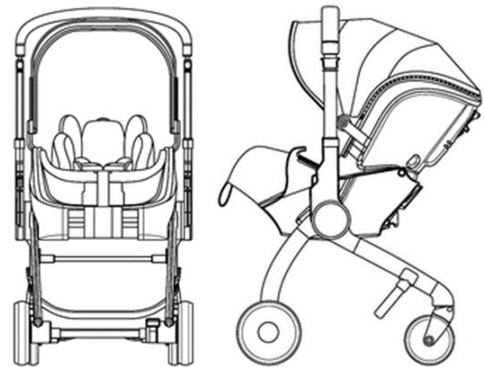
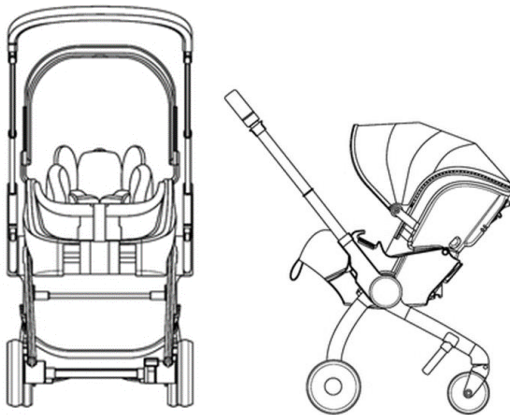
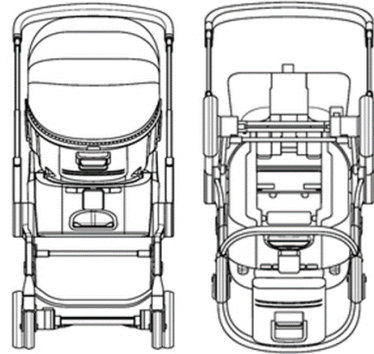
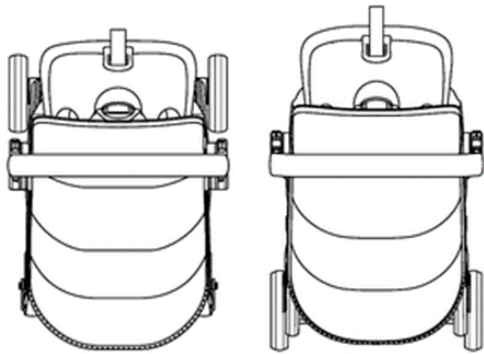



**“Sənaye nümunələrinin beynəlxalq qeydiyyatı haqqında” Haaqa müqaviləsinin Cenevrə Aktı çərçivəsində Azərbaycan Respublikasında qorunan sənaye nümunələri barədə məlumatlar**

06-01-06-01

Bülleten № 12; 30.12.2023

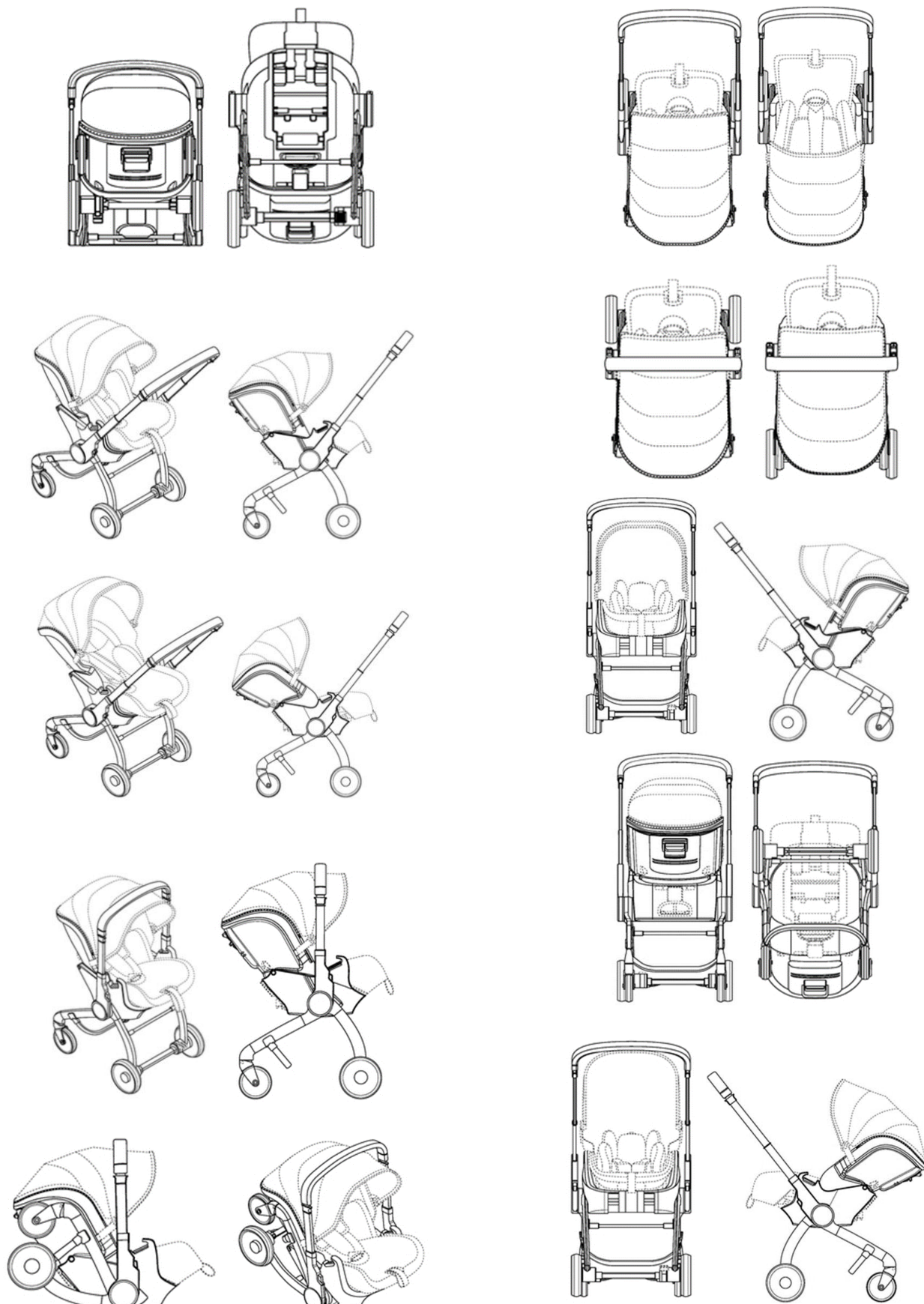

Сведения о промышленных образцах, охраняемых в Азербайджанской Республике в рамках Женевского Акта Гаагского соглашения "О международной регистрации промышленных образцов"

06-01-06-01

Бюллетень № 2; 28.02.2023



**“Sənaye nümunələrinin beynəlxalq qeydiyyatı haqqında” Haaqa müqaviləsinin Cenevrə Akti çərçivəsində Azərbaycan Respublikasında qorunan sənaye nümunələri barədə məlumatlar**

06-01-06-01

Bülleten № 12; 30.12.2023



Сведения о промышленных образцах, охраняемых в Азербайджанской Республике в рамках Женевского Акта Гаагского соглашения "О международной регистрации промышленных образцов"

Бюллетень № 2; 28.02.2023

06-01-06-06

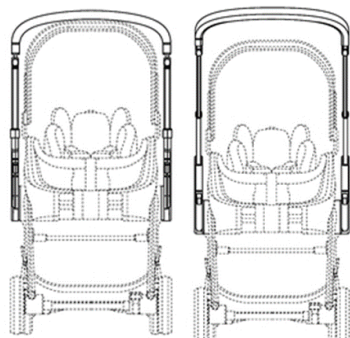
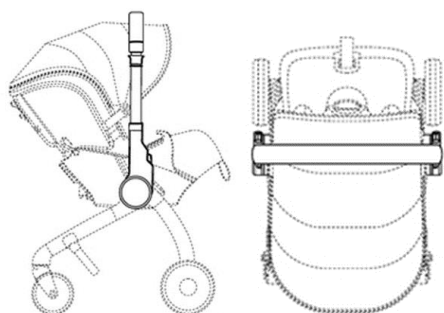
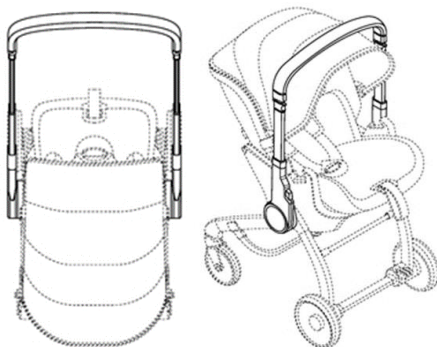
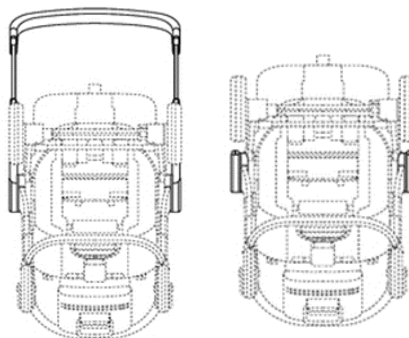
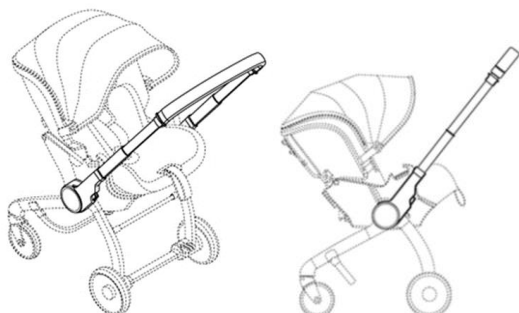
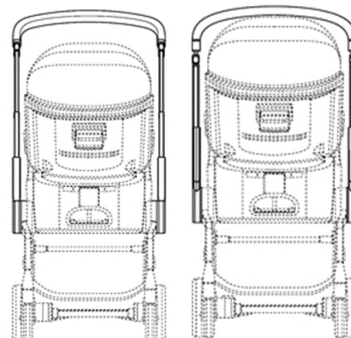
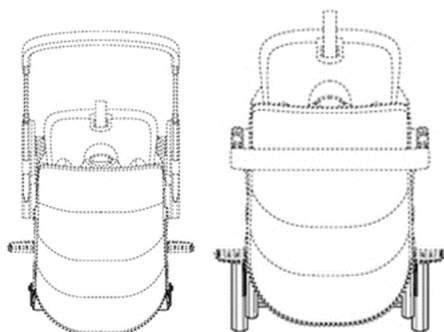

(11) DM/232 730

(15) 23.06.2023

(22) 23.06.2023

(28) 4

(51) 06-06

(73) Sedag System AG, Hafenweg 10, 8808 Pfäffikon (CH)

(72) 1: Sedag Systems AG Sedag Systems AG, Hafenweg 10, 8808, Pfäffikon, CH

(54) 1.-4. Mebel çəkməcəsinin yan paneli /1.-4. Боковая панель мебельного ящика

(45) 10.11.2023



**“Sənaye nümunələrinin beynəlxalq qeydiyyatı haqqında” Haaqa müqaviləsinin Cenevrə Aktı çərçivəsində Azərbaycan Respublikasında qorunan sənaye nümunələri barədə məlumatlar**

06-06-06-06

Bülleten № 12; 30.12.2023



Сведения о промышленных образцах, охраняемых в Азербайджанской Республике в рамках Женевского Акта Гаагского соглашения "О международной регистрации промышленных образцов"

Бюллетень № 2; 28.02.2023

06-06-09-01, 07

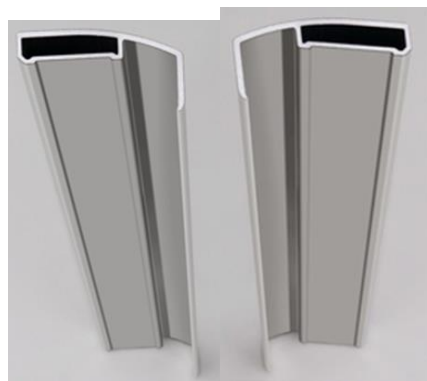

- (11) DM/227 484  
(15) 22.11.2022  
(22) 22.11.2022  
(28) 4  
(30) Nos. 1, 2, 3, 4: 30.06.2022; 009076532;  
EM  
(51) 09-01,07  
(73) Dirk Rossmann GmbH, Isernhägener  
Straße 16, 30938 Burgwedel (DE)  
(72) Bakic Design GmbH, Am Moosfeld 11,  
81829, München, DE  
(54) 1. -2. Qaraq; 3.-4. Kosmetika üçün  
flakon / 1.-2. Крышка; 3.-4. Флакон для  
косметики  
(45) 24.11.2023



**“Sənaye nümunələrinin beynəlxalq qeydiyyatı haqqında” Haaqa müqaviləsinin Cenevrə Akti çərçivəsində Azərbaycan Respublikasında qorunan sənaye nümunələri barədə məlumatlar**

09-01, 07-09-01, 07

Bülleten № 12; 30.12.2023

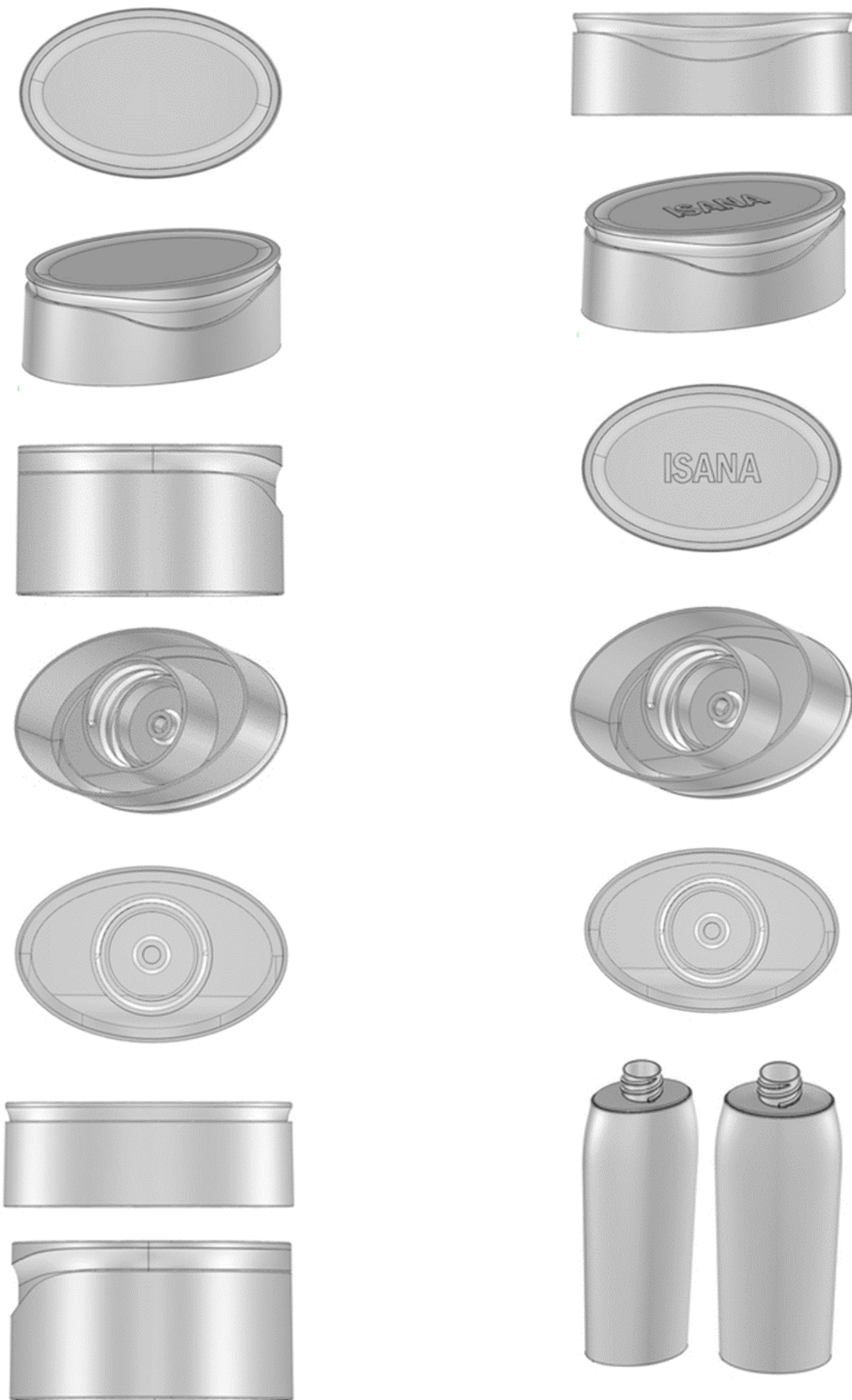

Сведения о промышленных образцах, охраняемых в Азербайджанской Республике в рамках Женевского Акта Гаагского соглашения "О международной регистрации промышленных образцов"

Бюллетень № 2; 28.02.2023

09-01, 07-11-01



(11) DM/228 035

(15) 30.03.2023

(22) 30.03.2023

(28) 1

(51) 11-01

(73) HARRY WINSTON SA, Chemin du Tourbillon 8, 1228 Plan-les-Ouates (CH)

(72) Christina YANG, c/o Harry Winston Inc. 718 Fifth Avenue, 10019, New York, US

(54) 1. Üzük/ 1. Кольцо

(45) 06.10.2023





**“Sənayə nümunələrinin beynəlxalq qeydiyyatı haqqında” Haaqa müqaviləsinin  
Cenevrə Akti çərçivəsində Azərbaycan Respublikasında qorunan sənayə nümunələri  
barədə məlumatlar**

11-01–11-01

Bülleten № 12; 30.12.2023

(11) DM/228 442

(15) 21.04.2023

(22) 21.04.2023

(28) 2

(51) 11-01

(73) HARRY WINSTON SA, Chemin du  
Tourbillon 8, 1228 Plan-les-Ouates (CH)

(72) Rie YATSUGI-KANG, c/o Harry  
Winston Inc. 718 Fifth Avenue, 10019,  
New York, US

(54) 1.Tiara; 2. Sırğa / 1. Тиара; 2. Серьги

(45) 27.10.2023

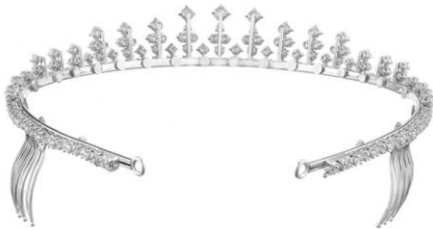

Сведения о промышленных образцах, охраняемых в Азербайджанской Республике в рамках Женевского Акта Гаагского соглашения “О международной регистрации промышленных образцов”

Бюллетень № 2; 28.02.2023

11-01-11-01



(11) DM/228 904

(15) 05.05.2023

(22) 05.05.2023

(28) 2

(51) 11-01

(73) HARRY WINSTON SA, Chemin du Tourbillon 8, 1228 Plan-les-Ouates (CH)

(72) 1: Tobias WUEST, c/o Harry Winston Inc. 718 Fifth Avenue, 10019, New York, US; 2: Rie YATSUGI-KANG, c/o Harry Winston Inc. 718 Fifth Avenue, 10019, New York, US

(54) 1.-2. Boyunbağı / 1.-2. Ожерелье

(45) 10.11.2023



**“Sənaye nümunələrinin beynəlxalq qeydiyyatı haqqında” Haaqa müqaviləsinin  
Cenevrə Akti çərçivəsində Azərbaycan Respublikasında qorunan sənaye nümunələri  
barədə məlumatlar**

11-01-11-01

Bülleten № 12; 30.12.2023

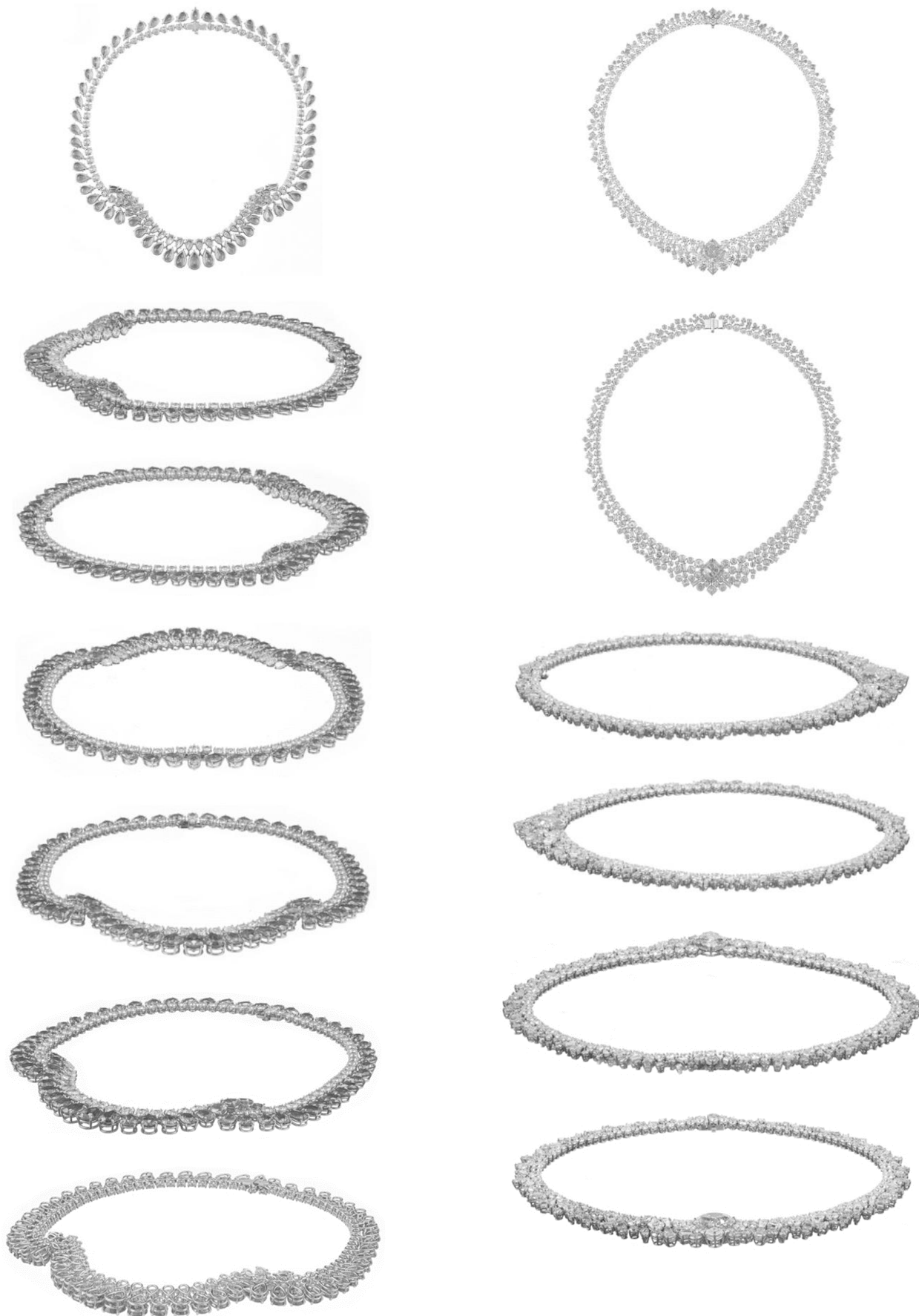

Сведения о промышленных образцах, охраняемых в Азербайджанской Республике в рамках Женевского Акта Гаагского соглашения "О международной регистрации промышленных образцов"

Бюллетень № 2; 28.02.2023

11-01-11-01

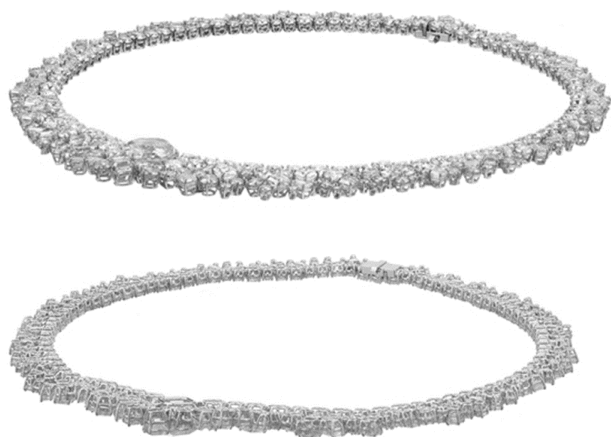

(11) DM/228 926

(15) 12.05.2023

(22) 12.05.2023

(28) 3

(51) 11-01

(73) HARRY WINSTON SA, Chemin du Tourbillon 8, 1228 Plan-les-Ouates (CH)

(72) 1-2: Tobias WUEST, c/o Harry Winston Inc. 718 Fifth Avenue, 10019, New York, US; 3: Christina YANG, c/o Harry Winston Inc. 718 Fifth Avenue, 10019, New York, US

(54) 1. Üzük; 2.-3. Sırğa / 1.Кольцо; 2.-3. Серьги

(45) 17.11.2023



**“Sənaye nümunələrinin beynəlxalq qeydiyyatı haqqında” Haaqa müqaviləsinin Cenevrə Aktı çərçivəsində Azərbaycan Respublikasında qorunan sənaye nümunələri barədə məlumatlar**

11-01-11-01

Bülleten № 12; 30.12.2023



(11) DM/232 496

(15) 06.10.2023

(22) 06.10.2023

(28) 1

(51) 11-01

(73) BULGARI SPA, LUNGOTEVERE  
MARZIO 11, 00186 ROME (IT)

(72) Lucia Silvestri, Lungotevere Marzio  
11, 00186, Roma, IT

(54) 1. Kulon / 1. Кулон

(45) 27.10.2023

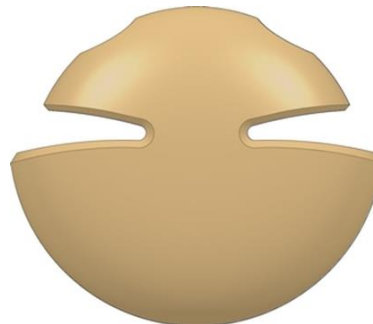
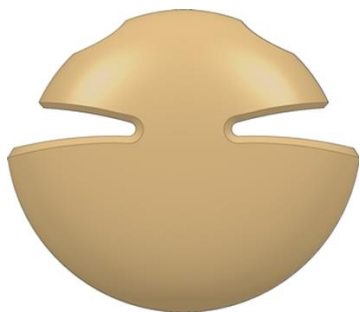

(11) DM/232 590

(15) 16.10.2023

(22) 16.10.2023

(28) 6

(51) 11-01

(73) CHRISTIAN DIOR COUTURE, 30  
AVENUE MONTAIGNE, 75008 PARIS (FR)

(72) 6: Victoire De Castellane, 30 Avenue  
Montaigne, 75008, PARIS, FR

(54) 1.-3. Üzük, 4.-6. Qolbaq / 1.-3. Кольцо;  
4.-6. Браслет

(45) 03.11.2023

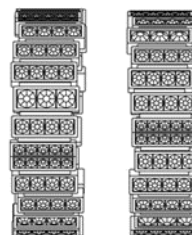

**“Sənaye nümunələrinin beynəlxalq qeydiyyatı haqqında” Haaqa müqaviləsinin Cenevrə Akti çərçivəsində Azərbaycan Respublikasında qorunan sənaye nümunələri barədə məlumatlar**

11-01–11-01

Bülleten № 12; 30.12.2023

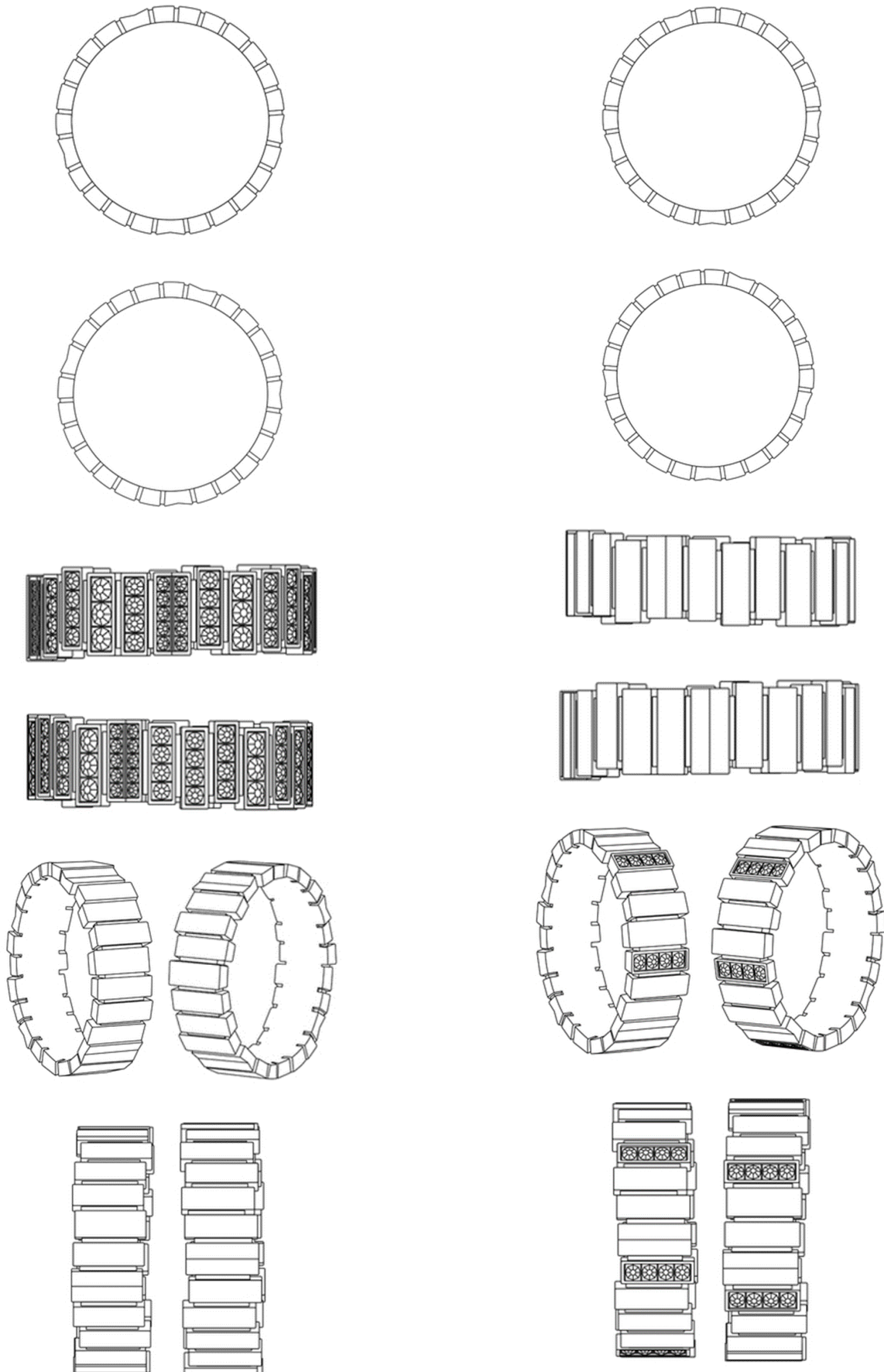

Сведения о промышленных образцах, охраняемых в Азербайджанской Республике в рамках Женевского Акта Гаагского соглашения “О международной регистрации промышленных образцов”

Бюллетень № 2; 28.02.2023

11-01-11-01

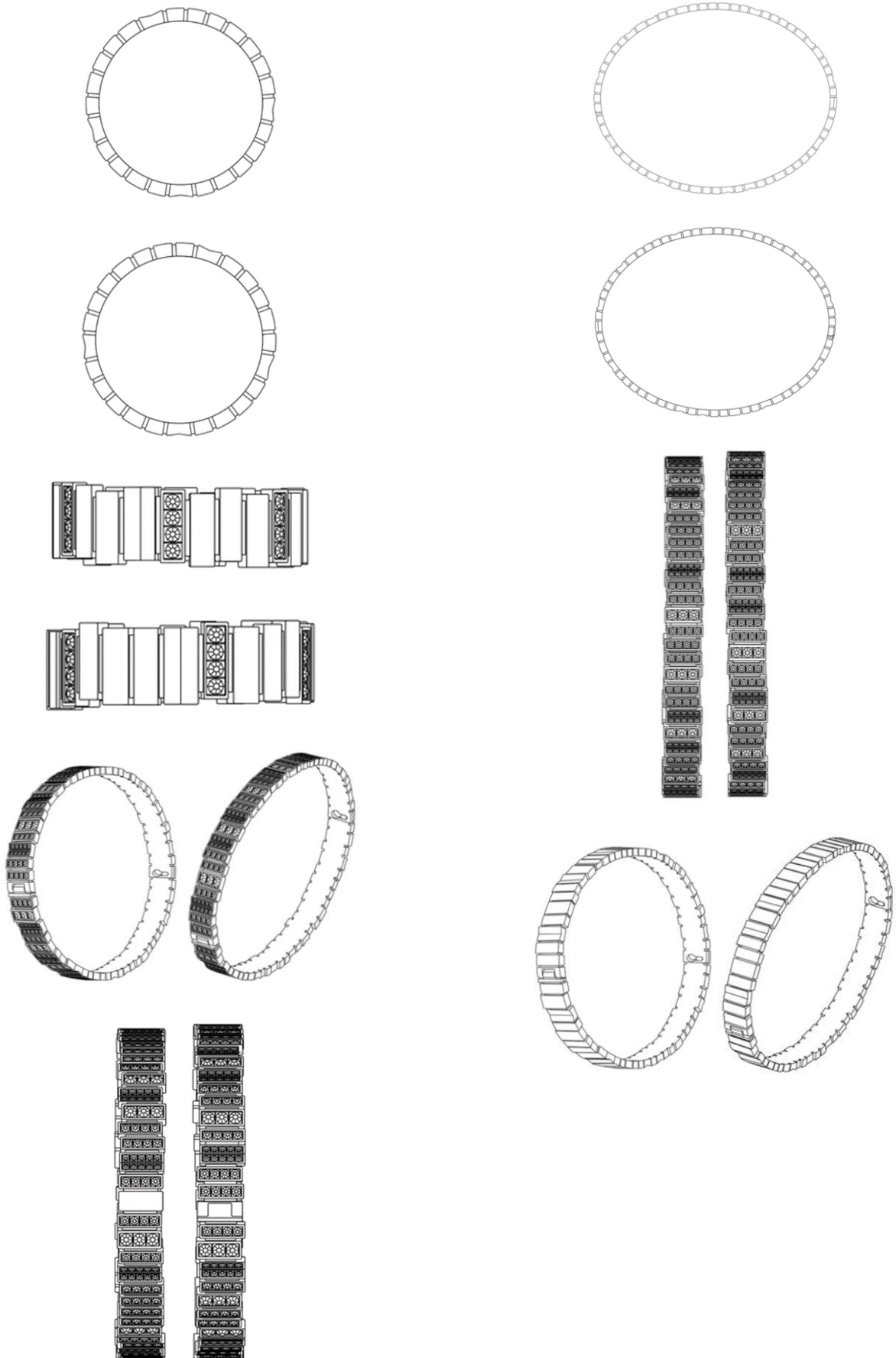



**“Sənaye nümunələrinin beynəlxalq qeydiyyatı haqqında” Haaqa müqaviləsinin  
Cenevrə Akti çərçivəsində Azərbaycan Respublikasında qorunan sənaye nümunələri  
barədə məlumatlar**

11-01–11-01

Bülleten № 12; 30.12.2023

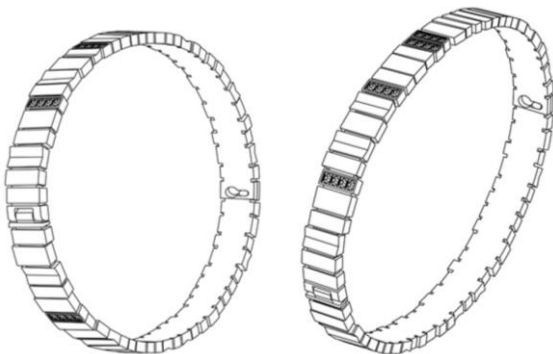
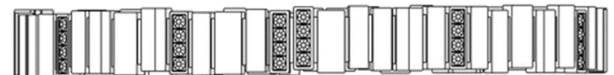
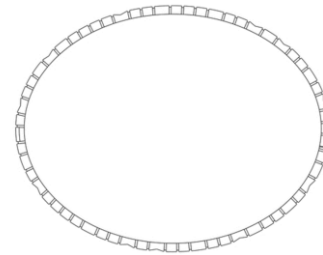
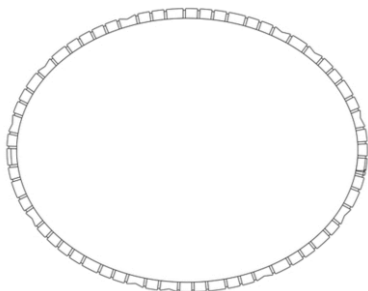
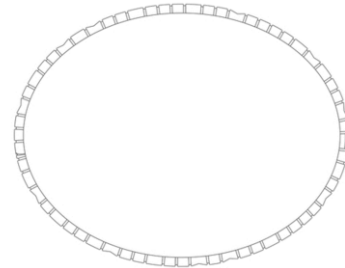
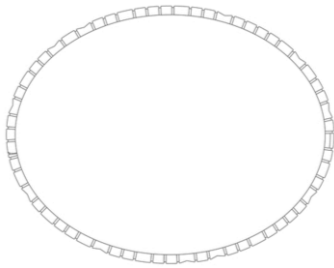
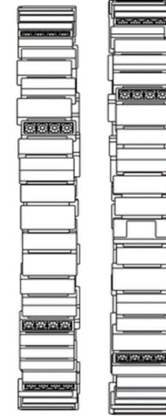
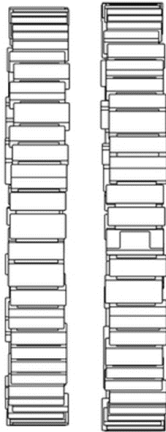

(11) DM/232 920

(15) 26.10.2023

(22) 26.10.2023

(28) 7

(51) 11-01

(73) CHRISTIAN DIOR COUTURE, 30  
AVENUE MONTAIGNE, 75008 PARIS (FR)

(72) Victoire De Castellane, 30 Avenue  
Montaigne, 75008, PARIS, FR

(54) 1. Üzük; 2.-3. Kaff sırğa; 4. Sırğa; 5.  
Qolbaq; 6.-7. Boyunbağı/

Сведения о промышленных образцах, охраняемых в Азербайджанской Республике в рамках Женевского Акта Гаагского соглашения "О международной регистрации промышленных образцов"

Бюллетень № 2; 28.02.2023

11-01-11-01

1. Кольцо; 2.-3. Серьги каффы ; 4. Серьги; 5. Браслет; 6.-7. Колье (45) 17.11.2023

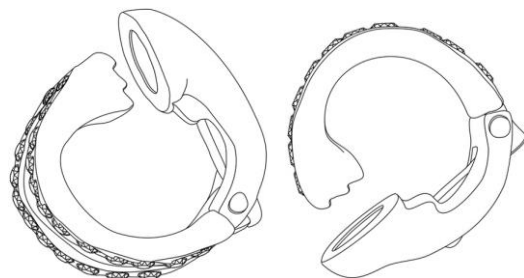
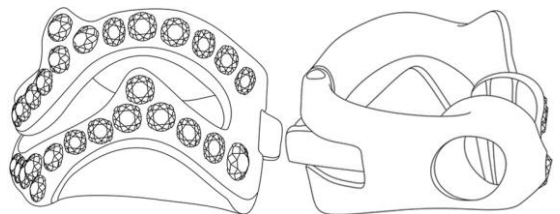
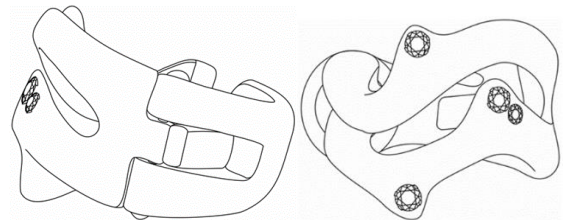
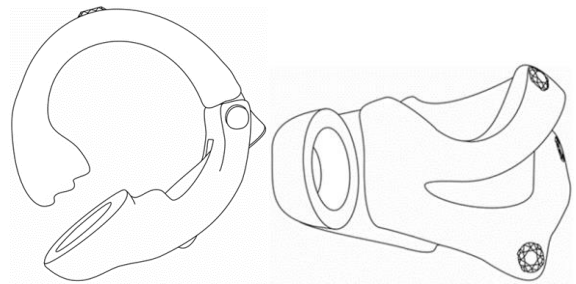
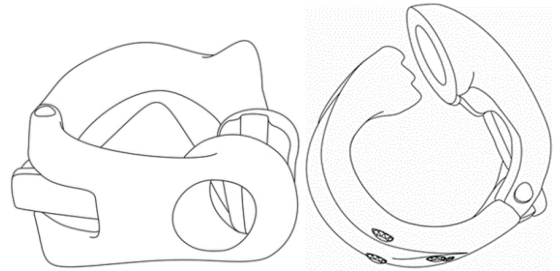
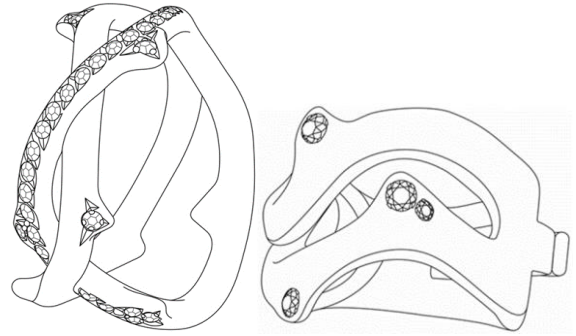
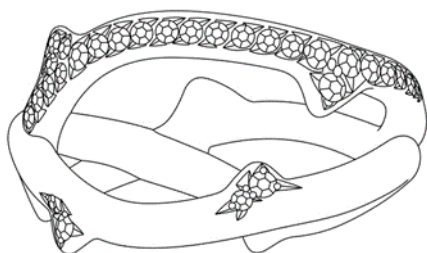
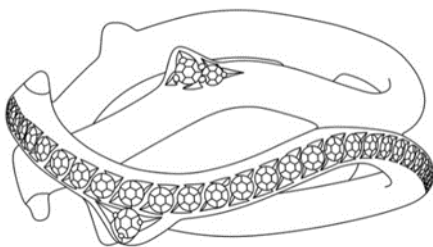
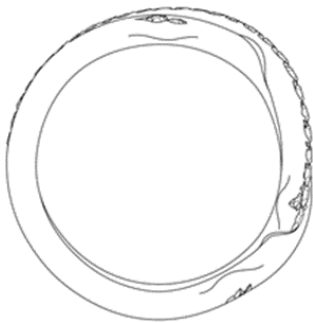
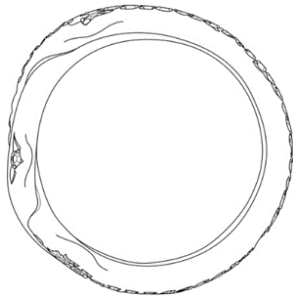
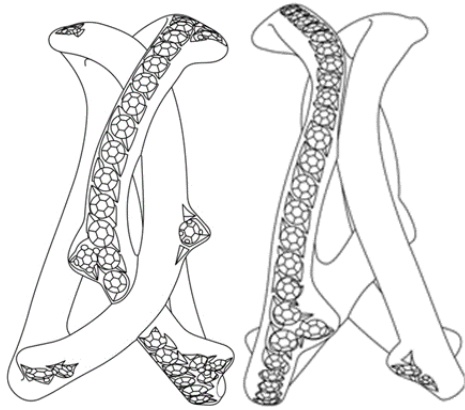

**“Sənaye nümunələrinin beynəlxalq qeydiyyatı haqqında” Haaqa müqaviləsinin Cenevrə Akti çərçivəsində Azərbaycan Respublikasında qorunan sənaye nümunələri barədə məlumatlar**

11-01-11-01

Bülleten № 12; 30.12.2023

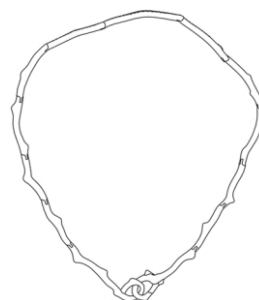
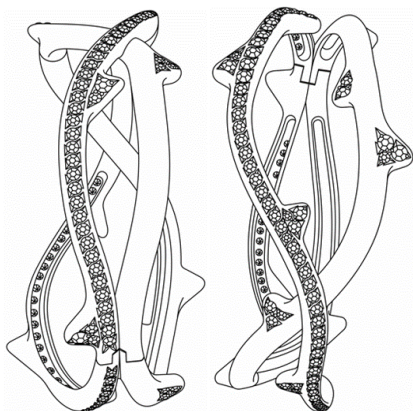
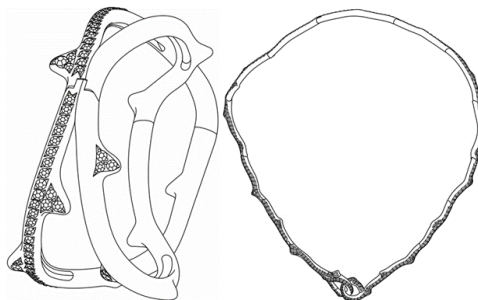
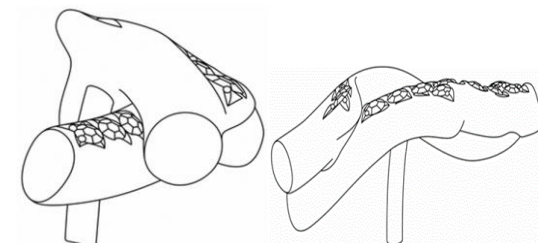
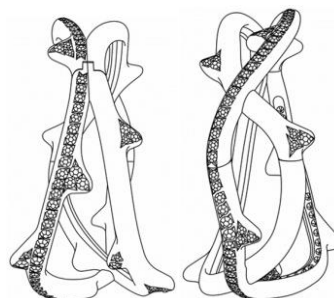
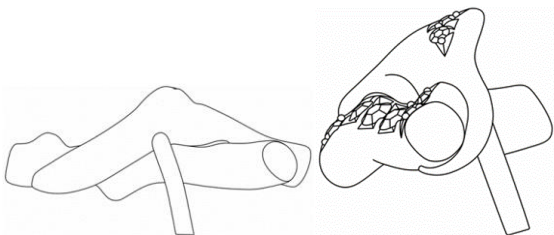
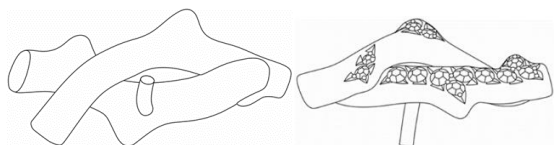
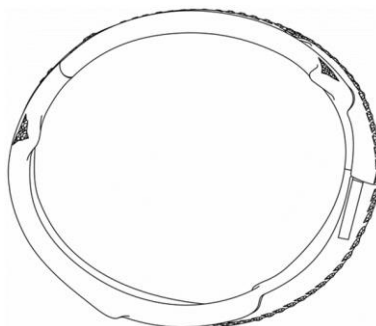
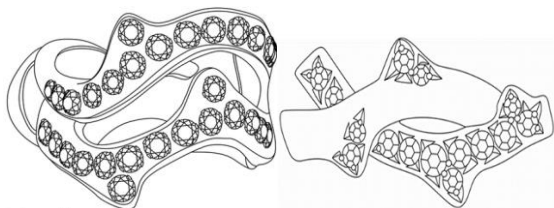
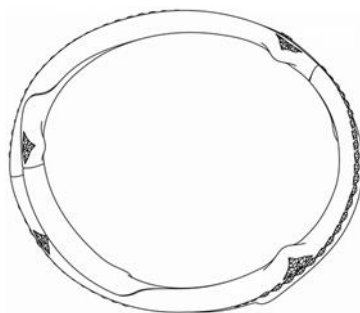
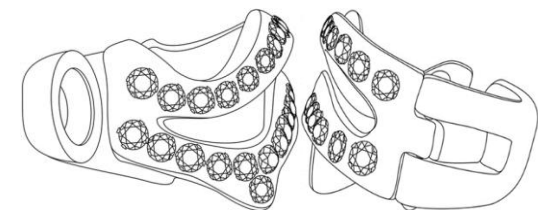

Сведения о промышленных образцах, охраняемых в Азербайджанской Республике в рамках Женевского Акта Гаагского соглашения "О международной регистрации промышленных образцов"

11-01-11-01

Бюллетень № 2; 28.02.2023

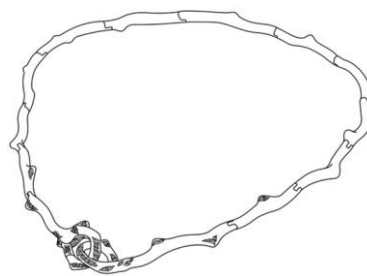

(11) DM/232 943

(15) 26.10.2023

(22) 26.10.2023

(28) 5

(51) 11-01

(73) CHRISTIAN DIOR COUTURE, 30 AVENUE MONTAIGNE, 75008 PARIS (FR)

(72) Victoire De Castellane, 30 Avenue Montaigne, 75008, PARIS, FR

(54) 1. Üzük; 2.-4. Sırğa; 5. Boyunbağı / 1. Кольцо ; 2.-4. Серьги; 5. Ожерелье

(45) 17.11.2023

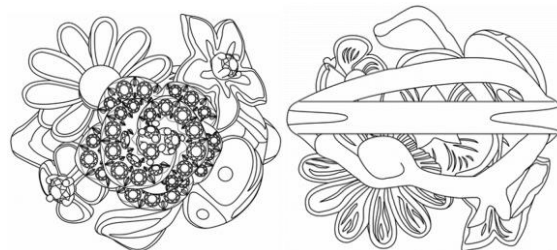
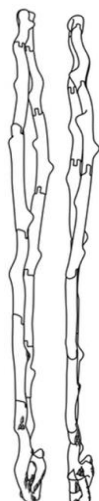
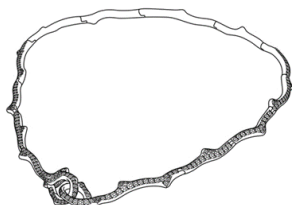

**“Sənaye nümunələrinin beynəlxalq qeydiyyatı haqqında” Haaqa müqaviləsinin  
Cenevrə Akti çərçivəsində Azərbaycan Respublikasında qorunan sənaye nümunələri  
barədə məlumatlar**

11-01-11-01

Bülleten № 12; 30.12.2023

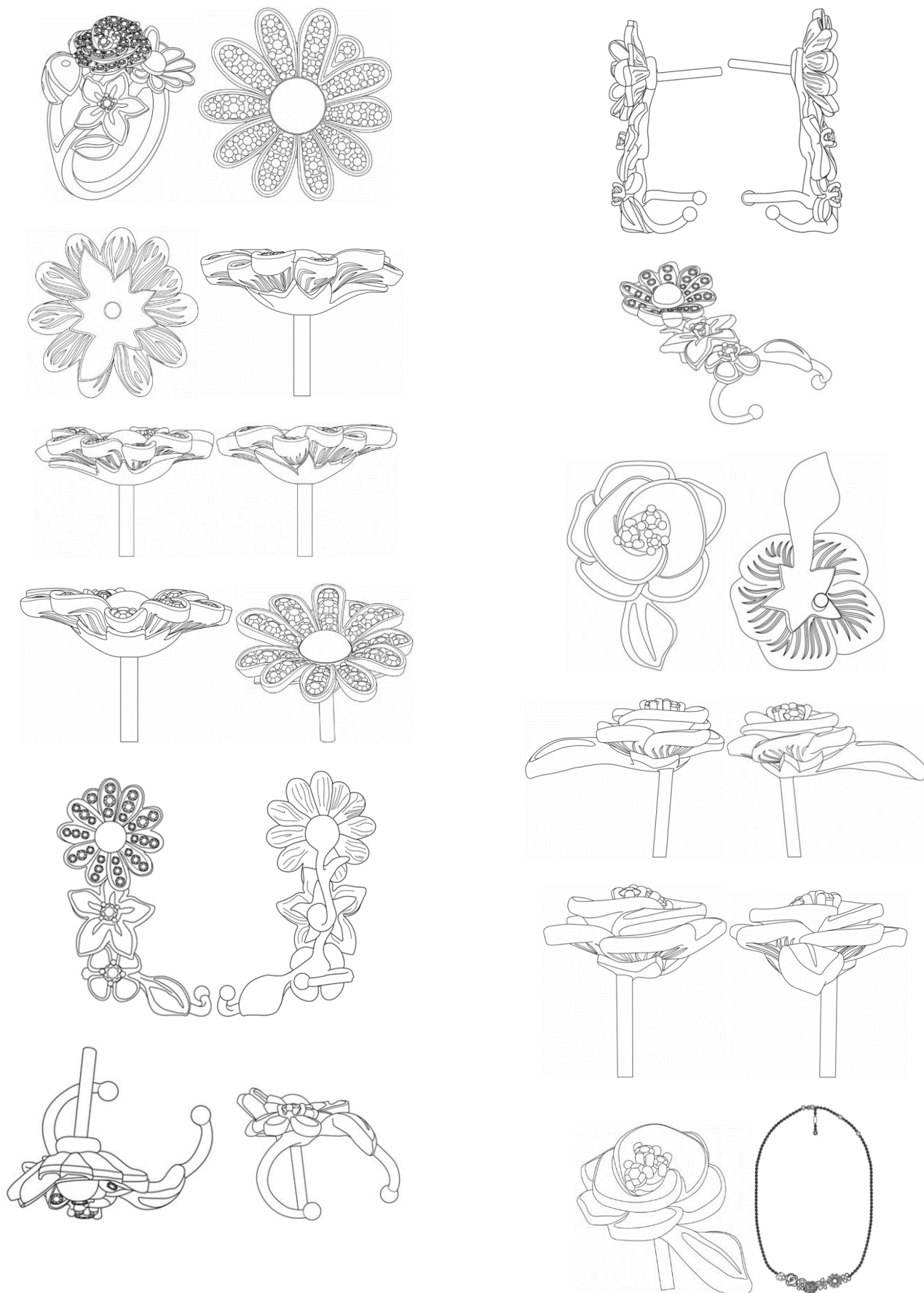

Сведения о промышленных образцах, охраняемых в Азербайджанской Республике в рамках Женевского Акта Гаагского соглашения "О международной регистрации промышленных образцов"

Бюллетень № 2; 28.02.2023

11-01-12-08,16



(11) DM/232 512

(15) 08.09.2023

(22) 08.09.2023

(28) 12

(30) No. 1: 30.03.2023; 202330165498.7; CN; DAS: B2A5; No. 2: 13.03.2023; 202330111603.9; CN; DAS: B2D8; No. 3: 21.03.2023; 202330135549.1; CN; DAS: B2D9; No. 4: 21.03.2023; 202330136556.3; CN; DAS: B2DD; No. 5: 30.03.2023; 202330165484.5; CN; DAS: B2D7; No. 6: 30.03.2023; 202330165489.8; CN; DAS: B2A6; No. 7: 30.03.2023; 202330165490.0; CN; DAS: B296; No. 8: 30.03.2023; 202330165483.0; CN; DAS: B2A1; No. 9: 30.03.2023; 202330165497.2; CN; DAS: B28D; No. 10: 27.03.2023; 202330152763.8; CN; DAS: B29E; No. 11: 15.08.2023; 202330522141.X; CN; DAS: DB8A; No. 12: 05.09.2023; 202330575383.5; CN; DAS: 047D

(51) 12-08,16

(73) Zhejiang Leapmotor Technology Co.,Ltd, 1st Floor, No.451 Wulianwang Street, Binjiang District, 310051 Hangzhou, Zhejiang (CN)

(72) 1: Yiqun WU, 1st Floor, No.451 Wulianwang Street,Binjiang District, 310051, Hangzhou, Zhejiang, CN; 1: Wentao LI, 1st Floor, No.451 Wulianwang Street,Binjiang District, 310051, Hangzhou, Zhejiang, CN; 1: Tiwei LU, 1st Floor, No.451 Wulianwang Street,Binjiang District, 310051, Hangzhou, Zhejiang, CN; 1: Jianing WU, 1st Floor, No.451 Wulianwang Street,Binjiang District, 310051, Hangzhou, Zhejiang, CN; 1: Xingchen LEI, 1st Floor, No.451 Wulianwang Street,Binjiang District, 310051, Hangzhou, Zhejiang, CN; 1-4: Shuyue YU, 1st Floor, No.451 Wulianwang Street,Binjiang District, 310051, Hangzhou, Zhejiang, CN; 2-4: Shaoming WANG, 1st Floor, No.451 Wulianwang Street,Binjiang District, 310051, Hangzhou, Zhejiang, CN; 2-4: Pengcheng ZHOU, 1st Floor, No.451 Wulianwang Street,Binjiang District, 310051, Hangzhou, Zhejiang, CN; 2: Zifeng YU, 1st Floor, No.451 Wulianwang Street,Binjiang District, 310051, Hangzhou, Zhejiang, CN; 3-4: Xingchen LEI, 1st Floor, No.451 Wulianwang

“Sənaye nümunələrinin beynəlxalq qeydiyyatı haqqında” Haaqa müqaviləsinin Cenevrə Akti çərçivəsində Azərbaycan Respublikasında qorunan sənaye nümunələri barədə məlumatlar

12-08,16–12-08,16

Bülleten № 12; 30.12.2023

Street,Binjiang District, 310051, Hangzhou, Zhejiang, CN; 3-4: Weiwei GAO, 1st Floor, No.451 Wulianwang Street,Binjiang District, 310051, Hangzhou, Zhejiang, CN; 3-4: Doudou ZHANG, 1st Floor, No.451 Wulianwang Street,Binjiang District, 310051, Hangzhou, Zhejiang, CN; 5: Wenyou YAN, 1st Floor, No.451 Wulianwang Street,Binjiang District, 310051, Hangzhou, Zhejiang, CN; 6-8: Wentao LI, 1st Floor, No.451 Wulianwang Street,Binjiang District, 310051, Hangzhou, Zhejiang, CN; 6-7: Tiwei LU, 1st Floor, No.451 Wulianwang Street,Binjiang District, 310051, Hangzhou, Zhejiang, CN; 6-8: Jianing WU, 1st Floor, No.451 Wulianwang Street,Binjiang District, 310051, Hangzhou, Zhejiang, CN; 6-8: Xingchen LEI, 1st Floor, No.451 Wulianwang Street,Binjiang District, 310051, Hangzhou, Zhejiang, CN; 6-8: Shuyue YU, 1st Floor, No.451 Wulianwang Street,Binjiang District, 310051, Hangzhou, Zhejiang, CN; 8: Yiqun WU, 1st Floor, No.451 Wulianwang Street,Binjiang District, 310051, Hangzhou, Zhejiang, CN; 9: Wenyou YAN, 1st Floor, No.451 Wulianwang Street,Binjiang District, 310051, Hangzhou, Zhejiang, CN; 10-12: Jianing WU, 1st Floor, No.451 Wulianwang Street,Binjiang District, 310051, Hangzhou, Zhejiang, CN; 10: Xingchen LEI, 1st Floor, No.451 Wulianwang Street,Binjiang District, 310051, Hangzhou, Zhejiang, CN; 10-12: Shuyue YU, 1st Floor, No.451 Wulianwang Street,Binjiang District, 310051, Hangzhou, Zhejiang, CN; 10: Song ZHANG, 1st Floor, No.451 Wulianwang Street,Binjiang District, 310051, Hangzhou, Zhejiang, CN; 11: Boyi NI, 1st Floor, No.451 Wulianwang Street,Binjiang District, 310051, Hangzhou, Zhejiang, CN; 11: Wei ZHOU, 1st Floor, No.451 Wulianwang Street,Binjiang District, 310051, Hangzhou, Zhejiang, CN; 12: Song ZHANG, 1st Floor, No.451 Wulianwang Street,Binjiang District, 310051, Hangzhou, Zhejiang, CN; 12: Mingxiao ZHENG, 1st Floor, No.451

Wulianwang Street,Binjiang District, 310051, Hangzhou, Zhejiang, CN (54) 1. Avtomobil; 2. Sükan; 3. Avtomobillər üçün mərkəzi konsol; 4. Avtomobillər üçün idarəetmə və göstərici paneli; 5. Avtomobilin kapotu; 6.-8. Avtomobillər üçün bəmper; 9. Avtomobilin qanadı; 10.-12. Avtomobil təkərlərinin çarx topu/ 1. Автомобильный; 2. Руль; 3. Центральная консоль для автомобилей; 4. Панель управления и индикации автомобильей ; 5. Капот автомобиля; 6.-8. Бампер для автомобилей; 9. Крыло автомобиля; 10.-12. Ступица колес автомобиля (45) 27.10.2023

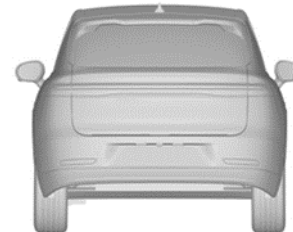
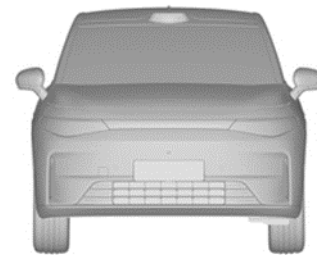

Сведения о промышленных образцах, охраняемых в Азербайджанской Республике в рамках Женевского Акта Гаагского соглашения “О международной регистрации промышленных образцов”

Бюллетень № 2; 28.02.2023

12-08,16–12-08,16

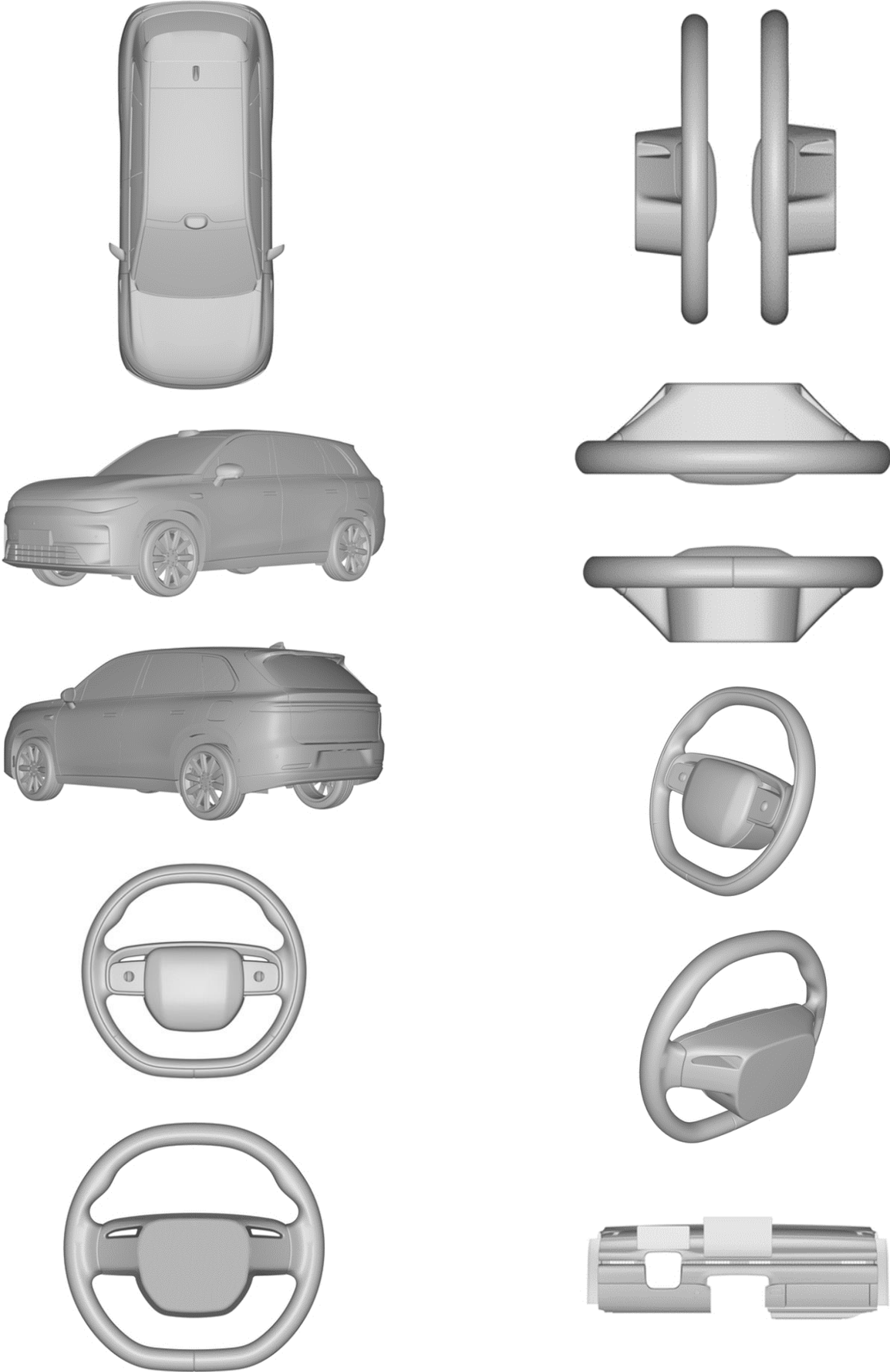



**“Sənaye nümunələrinin beynəlxalq qeydiyyatı haqqında” Haaqa müqaviləsinin Cenevrə Akti çərçivəsində Azərbaycan Respublikasında qorunan sənaye nümunələri barədə məlumatlar**

12-08,16–12-08,16

Bülleten № 12; 30.12.2023

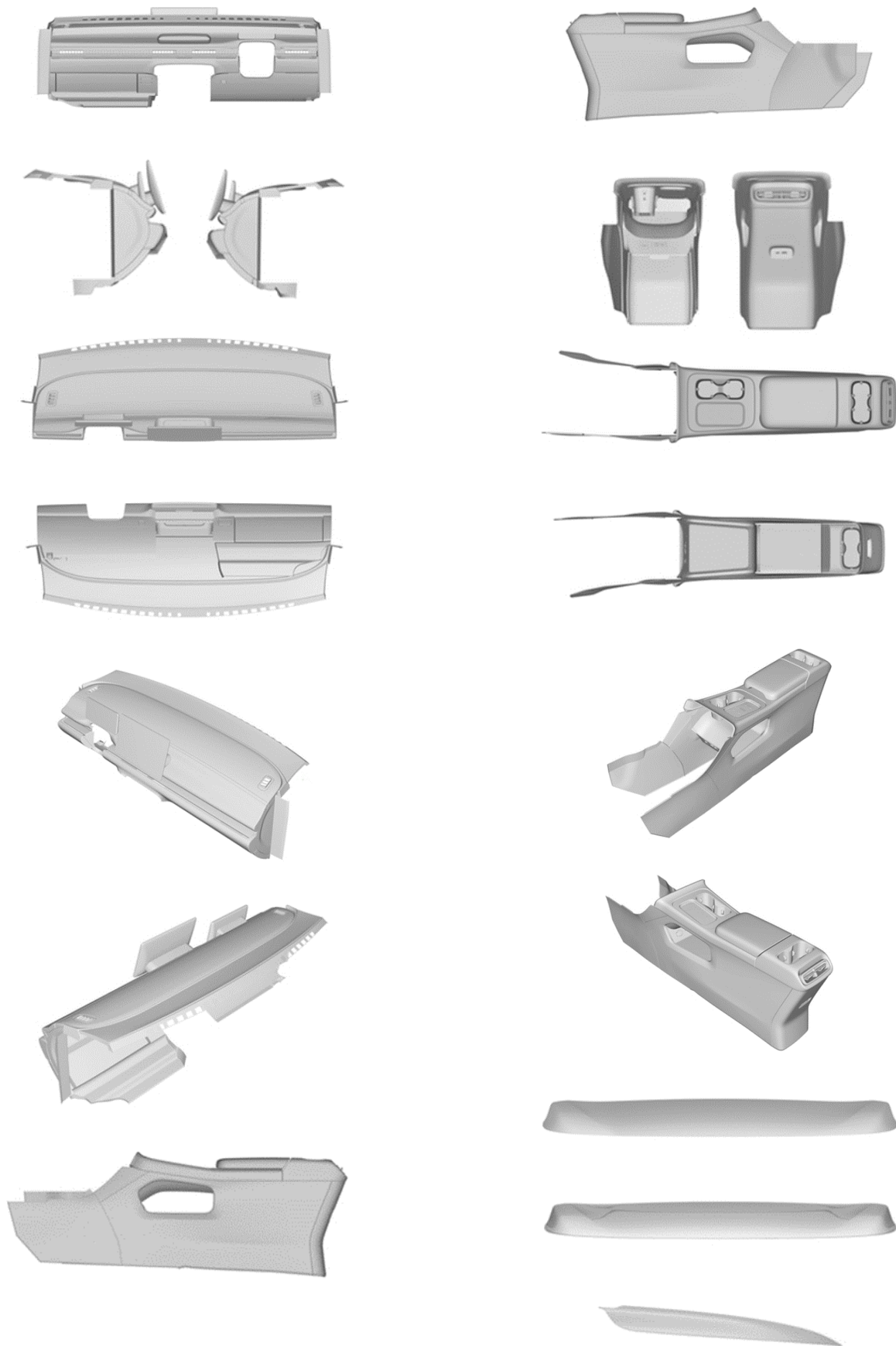

Сведения о промышленных образцах, охраняемых в Азербайджанской Республике в рамках Женевского Акта Гаагского соглашения “О международной регистрации промышленных образцов”

Бюллетень № 2; 28.02.2023

12-08,16–12-08,16

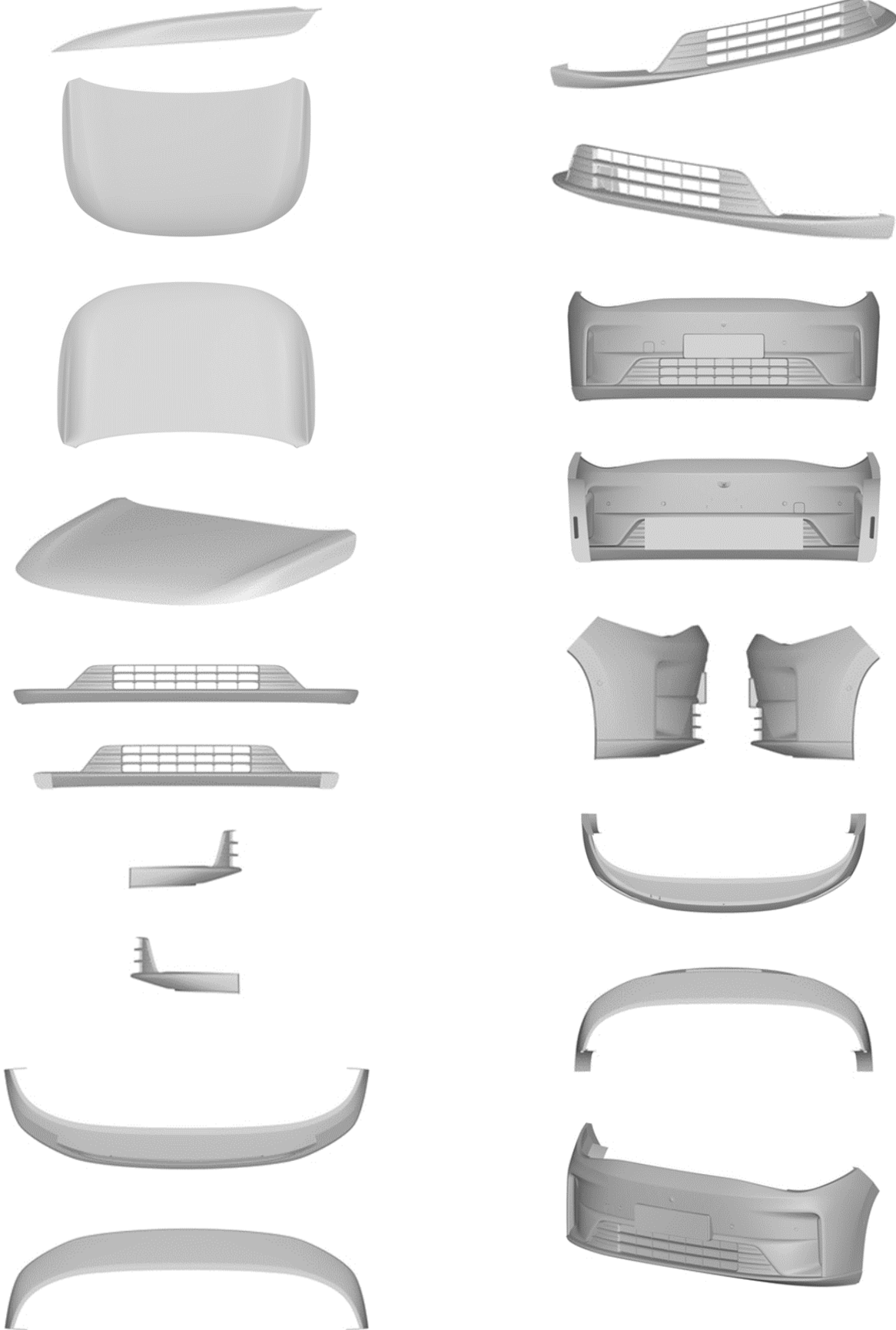

**“Sənaye nümunələrinin beynəlxalq qeydiyyatı haqqında” Haaqa müqaviləsinin Cenevrə Akti çərçivəsində Azərbaycan Respublikasında qorunan sənaye nümunələri barədə məlumatlar**

12-08,16–12-08,16

Bülleten № 12; 30.12.2023

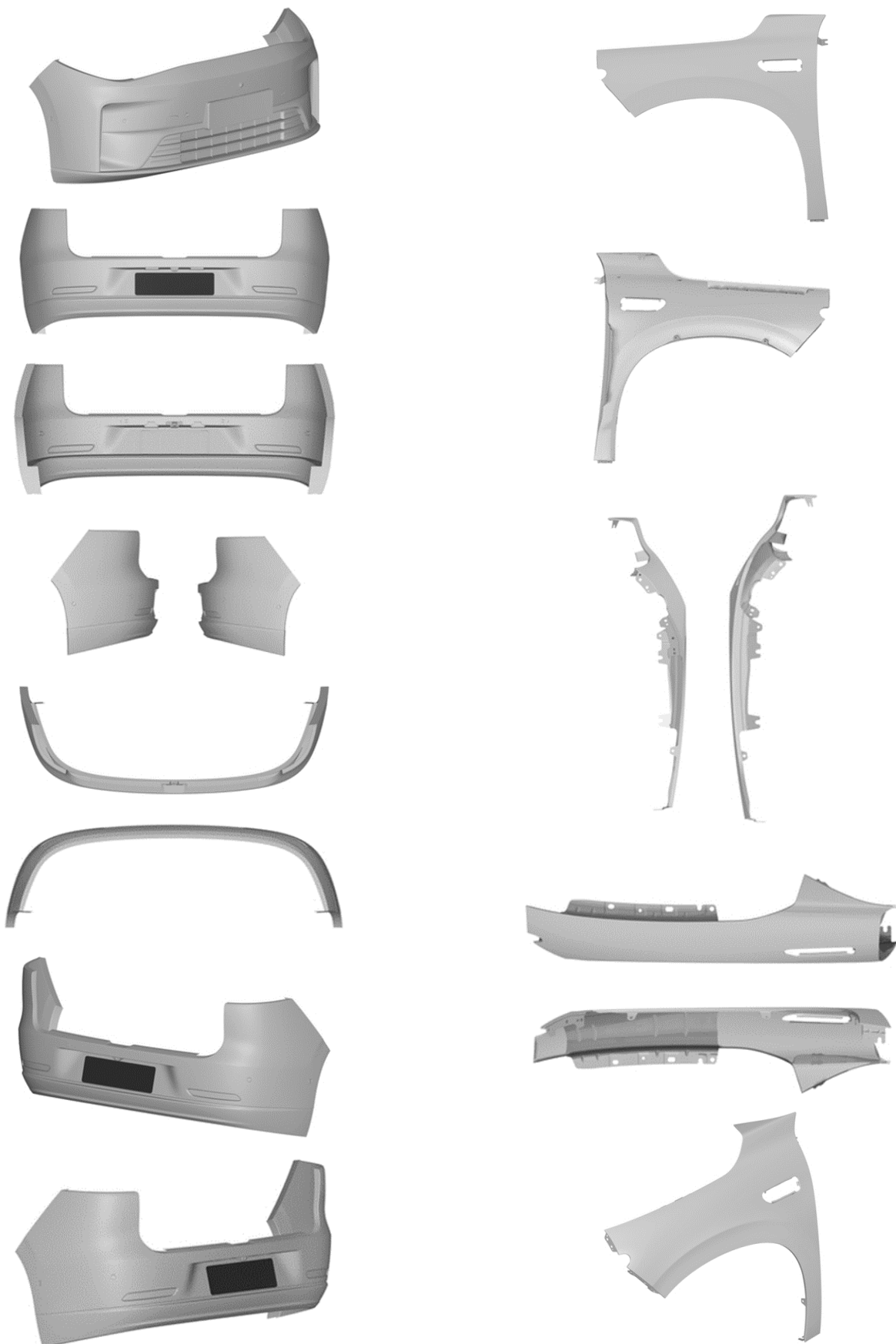

Сведения о промышленных образцах, охраняемых в Азербайджанской Республике в рамках Женевского Акта Гаагского соглашения “О международной регистрации промышленных образцов”

Бюллетень № 2; 28.02.2023

12-08,16–12-08,16

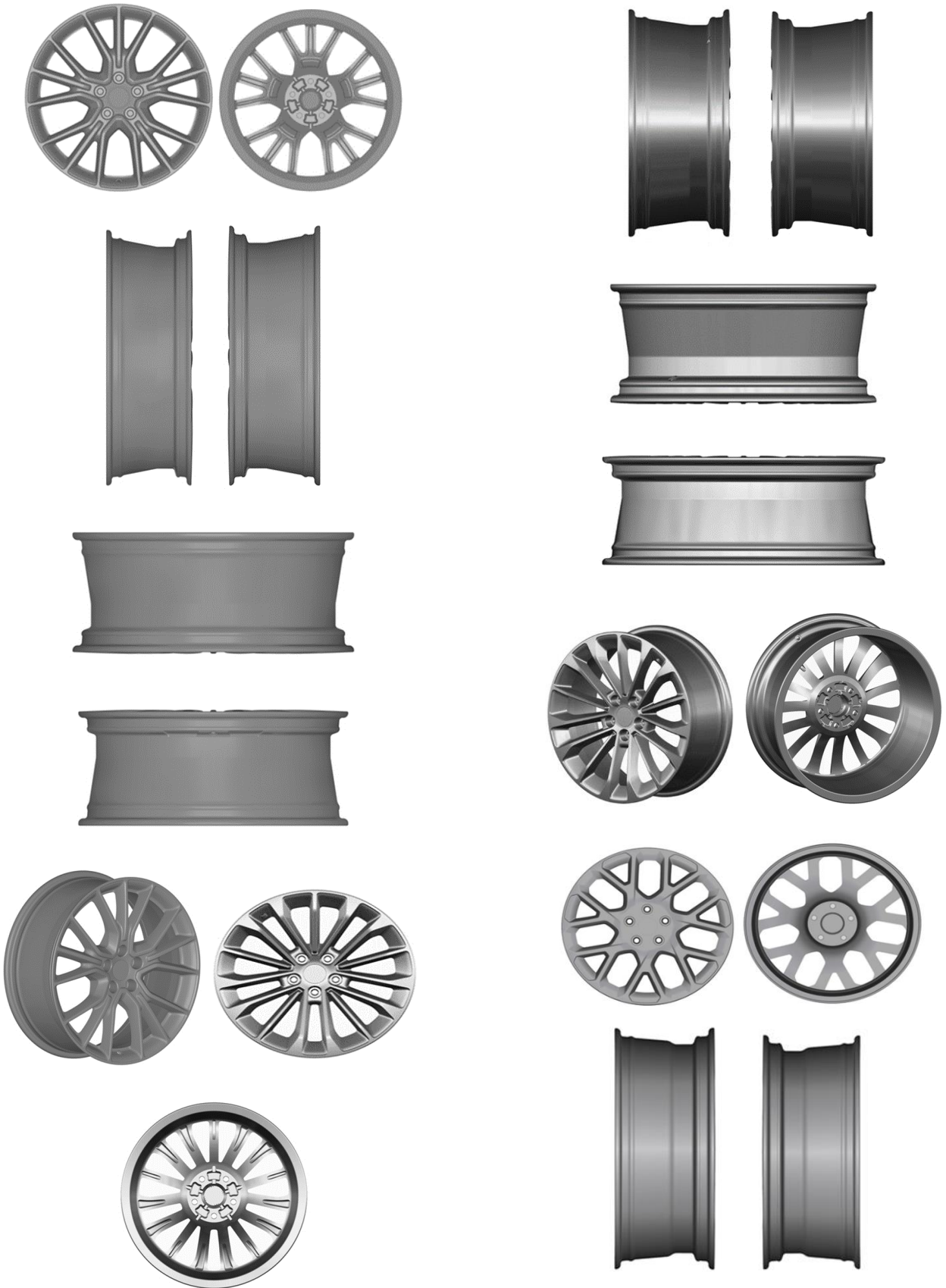

**“Sənaye nümunələrinin beynəlxalq qeydiyyatı haqqında” Haaqa müqaviləsinin Cenevrə Aktı çərçivəsində Azərbaycan Respublikasında qorunan sənaye nümunələri barədə məlumatlar**

12-08,16–14-02

Bülleten № 12; 30.12.2023

(45) 06.10.2023

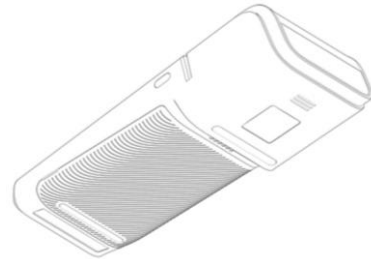
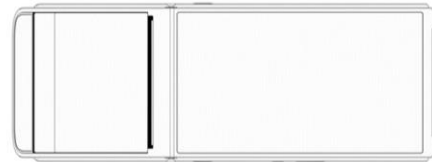
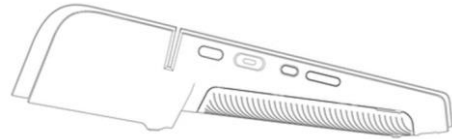

(11) DM/231 752

(15) 17.08.2023

(22) 17.08.2023

(28) 3

(51) 14-02

(73) Token Finansal Teknolojiler Anonim Şirketi, Reşitpaşa Mahallesi Katar Caddesi Öğrenci Otomasyon SitesiNo:2/11/1 Sarıyer, 34467 İstanbul (TR)

(72) Murat Armağan, Göztepe Yolu Mah. Atatürk Cad. No:7 Kat:4 Anadolu Hisarı, 34815, İstanbul, TR; Ali Şahinkaya, Göztepe Yolu Mah. Atatürk Cad. No:7 Kat:4 Anadolu Hisarı, 34815, İstanbul, TR; Serhan Kaya, Reşitpaşa Mahallesi Katar Caddesi Öğrenci Otomasyon Sitesi No:2/11/1 Sarıyer, 34467, İstanbul, TR; Bilgen Gülşen Deliormanlı, Reşitpaşa Mahallesi Katar Caddesi Öğrenci Otomasyon SitesiNo:2/11/1 Sarıyer, 34467, İstanbul, TR

(54) 1. Satış terminalı (POS cihazı); 2. Satış terminalı üçün interfeys bloku; 3. Interfeys bloku olan satış terminalı (POS cihazı) / 1. Торговый терминал (POS-устройство); 2. Интерфейсный блок кассового терминала; 3. Торговый терминал (POS-устройство) с интерфейсным блоком

Сведения о промышленных образцах, охраняемых в Азербайджанской Республике в рамках Женевского Акта Гаагского соглашения "О международной регистрации промышленных образцов"

Бюллетень № 2; 28.02.2023

14-02-16-06

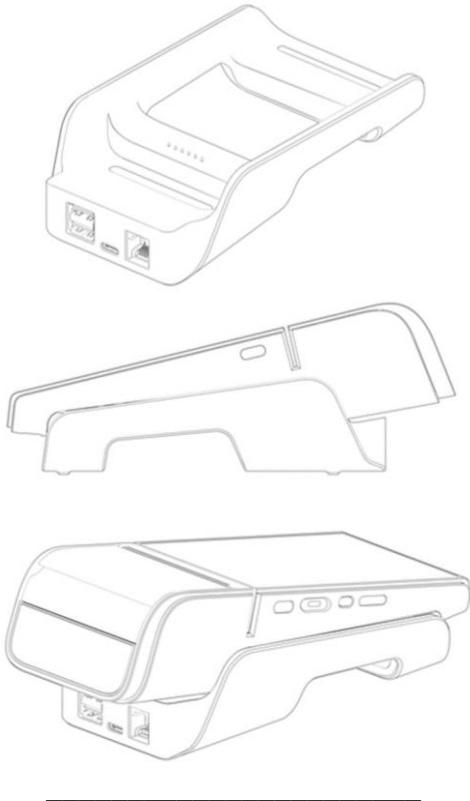

- (11) DM/233 184  
(15) 12.09.2023  
(22) 12.09.2023  
(28) 1  
(51) 15-99  
(73) SAHA ROBOTİK VE TESLİMAT TEKNOLOJİLERİ ANONİM ŞİRKETİ, Muallimköy Mahallesi, Bilişim Vadisi Kongre Merkezi Binası, Deniz Caddesi, No: 143, Gebze, 41400 KOCAELİ (TR)  
(72) MURAT AYRANCI, Muallimköy Mahallesi, Bilişim Vadisi Kongre Merkezi Binası, Deniz Caddesi, No: 143, Gebze, 41400, KOCAELİ, TR  
(54) 1. Servis üçün robot / 1. Робот для сервиса  
(45) 24.11.2023



- (11) DM/233 117  
(15) 24.08.2023  
(22) 24.08.2023  
(28) 1  
(30) No. 1: 27.02.2023; 015012865; EM; DAS: 34EF  
(51) 16-06  
(73) CHRISTIAN DIOR COUTURE, 30 prospekti Montaigne, 75008 PARIS (FR)  
(72) Mathieu JAMIN, 83 Avenue de Bonneuil, 94210, Saint-Maur-des-Fossés, FR  
(54) 1. Eynək ilgəkləri cütü / 1. Пара очковых петель  
(45) 24.11.2023



**“Sənaye nümunələrinin beynəlxalq qeydiyyatı haqqında” Haaqa müqaviləsinin Cenevrə Akti çərçivəsində Azərbaycan Respublikasında qorunan sənaye nümunələri barədə məlumatlar**

16-06-25-03

Bülleten № 12; 30.12.2023

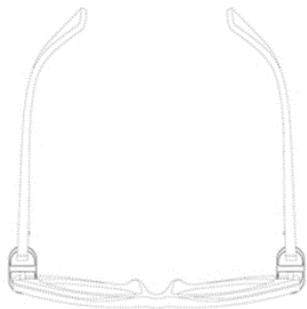
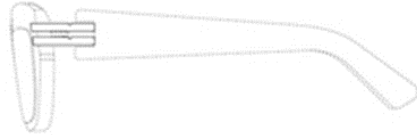

(73) Dmitriy Luchanskiy, ul. Landyshevaya, d. 14, k. 3, kv. 66 Moscow (RU)

(72) Dmitriy Luchanskiy, ul. Landyshevaya, d. 14, k. 3, kv. 66, Moscow, RU

(54) 1. Ev / 1. Дом

(45) 27.10.2023

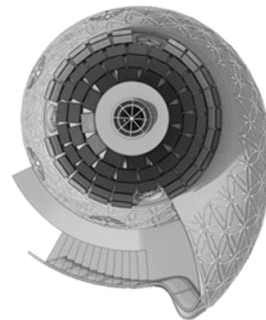
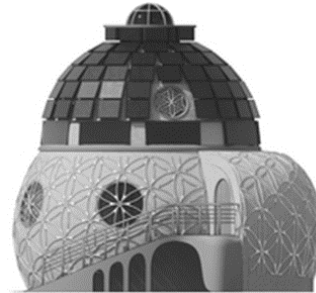
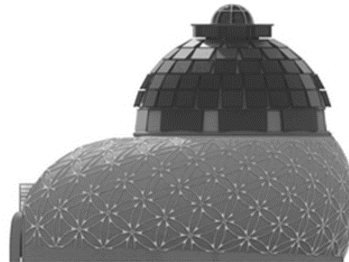
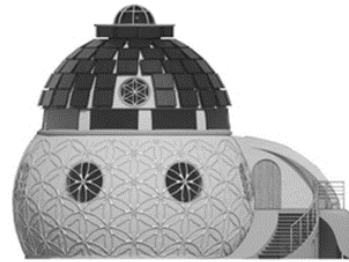

(11) DM/232 482

(15) 14.09.2023

(22) 14.09.2023

(28) 1

(30) No. 1: 01.09.2023; 2023504355; RU

(51) 25-03

Сведения о промышленных образцах, охраняемых в Азербайджанской Республике в рамках Женевского Акта Гаагского соглашения "О международной регистрации промышленных образцов"

Бюллетень № 2; 28.02.2023

26-06-26-06

(11) DM/232 180

(15) 08.09.2023

(22) 08.09.2023

(28) 2

(30) No. 1: 30.03.2023; 202330165486.4; CN; DAS: B29C; No. 2: 30.03.2023; 202330165482.6; CN; DAS: B2DA

(51) 26-06

(73) Zhejiang Leapmotor Technology Co.,Ltd, 1st Floor, No.451 Wulianwang Street, Binjiang District, 310051 Hangzhou, Zhejiang (CN)

(72) Yiqun WU, 1st Floor, No.451 Wulianwang Street, Binjiang District, 310051, Hangzhou, Zhejiang, CN; Wentao LI, 1st Floor, No.451 Wulianwang Street, Binjiang District, 310051, Hangzhou, Zhejiang, CN; Xingchen LEI, 1st Floor, No.451 Wulianwang Street, Binjiang District, 310051, Hangzhou, Zhejiang, CN; Jianing WU, 1st Floor, No.451 Wulianwang Street, Binjiang District, 310051, Hangzhou, Zhejiang, CN; Shuyue YU, 1st Floor, No.451 Wulianwang Street, Binjiang District, 310051, Hangzhou, Zhejiang, CN

(54) 1. Avtomobil farası; 2. Avtomobillər üçün arxa fənlər bloku / 1. Фара автомобильная; 2. Блок задних фонарей для автомобилей

(45) 20.10.2023





**BİLDİRİŞLƏR  
ИЗВЕЩЕНИЯ**

**İXTİRALAR  
ИЗОБРЕТЕНИЯ**

**Patentin qüvvədəolma müddətinin uzadılması  
Продление срока действия патента**

<p>(111) Qeydiyyat nömrəsi</p> <p>Номер регистрации</p>	<p>(730) Patent sahibinin adı</p> <p>Наименование патентовладельца</p>	<p>(181) Qeydiyyatın qüvvədəolma müddətinin bitdiyi tarix</p> <p>Дата истечения срока действия регистрации</p>
İ 2012 0001	MHWirth GmbH (DE)	16.02.2025
İ 2016 0060	ENI S.p.A. (IT)	16.12.2024
İ 2019 0026	BARTEK QMBX (BARTEC GMBH),Max-Eyth-Str. 16, 97980 Bad Mergentheim (DE)	18.12.2024
İ 2021 0043	ASELSAN ELEKTRONİK SANAYI VE TICARET ANONİM SİRKETİ ,Mehmet Akif Ersoy Mah. 295. Cad. No: 16, Macunkoy, 06172 Ankara, Turkey (TR)	10.01.2025
İ 2023 0009	ŞLUMBERCER TEKNOLOJİ B.V. (SCHLUMBERGER TECHNOLOGY B.V.), Parkstraat 83, 2514 JG The Hague (NL)	29.01.2025
İ 2023 0085	Quvalov Abbas Abdurəhman oğlu, AZ 1040, Bakı şəh., Bakıxanov qəs., Əli Kərim küç., ev 2 b (AZ) Abbasova Səidə İskəndər qızı, AZ 1001, Bakı şəh., Şərifzadə küç., ev 12, mən. 23 a (AZ) Hüseynov Ceyhun Nəsim oğlu, AZ 1142, Bakı şəh., Babək pr., ev 64, mən. 67 (AZ)	18.02.2025
İ 2023 0086	AMEA akad Y.H.Məmmədəliyev adına Neft-Kimya Prosesləri İnstitutu, AZ 1025, Bakı şəh., Xocalı pr., 30 (AZ) Abbasov Vaqif Məhərrəm oğlu, AZ 1008, Bakı şəh., Təbriz küç., ev 19a, mən. 28 (AZ) Rəsulov Çingiz Qnyaz oğlu, AZ 1072, Bakı şəh., F.Xoyski, 108 "B" mən. 1 (AZ) Əliyeva Səyyarə Qulam qızı, AZ 1040 , Bakı şəh., Bünyatov küç., ev. 25, mən. 3 (AZ) Heydəli Günay Zaman qızı, AZ 4600, Naftalan şəh., H.Əliyev küç., ev 30., mən. 20 (AZ) Qasımzadə Elmira Əliağa qızı, AZ 1060, Bakı şəh., T.Abbasov küç., ev 9, mən. 40 (AZ) Quliyeva Elnara Mürvət qızı, AZ 3840, Bakı şəh., Buzovna qəs., N.İbrahimov küç. ev 2 (AZ)	10.06.2024
İ 2023 0087	AMEA Y.H.Məmmədəliyev adına Neft-Kimya Prosesləri İnstitutu, AZ 1025, Bakı şəh., Xocalı pr., 30 (AZ)	10.06.2024

	<p>Abbasov Vaqif Məhərrəm oğlu, AZ 1008, Bakı şəh., Təbriz küç., ev.19 A, mən. 28 (AZ)</p> <p>Əmiraslanova Mənzər Nəzaməddin qızı, AZ 1040, Bakı şəh., L.Məmmədbəyova küç., ev 48, mən. 3 (AZ)</p> <p>Məmmədzadə Fidan Azad qızı, AZ 1151, Bakı şəh., Qazmaçılar küç., dön.1, ev 4 (AZ)</p> <p>Rüstəmov Rüşət Əşrəf oğlu, AZ 1078, Bakı şəh., Abbas Səhhət küç., ev 25, mən. 28 (AZ)</p> <p>Əliyeva Şəhla Rafiq qızı, AZ 1025, Bakı şəh., Turşu küç., ev 9/4 (AZ)</p> <p>İsayeva Pərvanə Eyvaz qızı, AZ 1154, Bakı şəh., Hidayətzadə küç., ev 14, mən. 80 (AZ)</p> <p>Əhmədbəyova Səidə Fuad qızı, AZ 1052, Bakı şəh., Y.V.Çəmənəmli küç., ev 125, mən. 7 (AZ)</p>	
<b>İ 2023 0088</b>	Kərimov Kərim Seyidrza oğlu, AZ 1147, Bakı şəh., A. Məmmədov küç., ev 75, mən. 33 (AZ)	15.07.2024
<b>İ 2023 0089</b>	<p>Alkan Elmi-Texnoloji MMC, AZ 1025, Bakı şəh., S.Orucov küç., 23/47 (AZ)</p> <p>Hüseynov Şahmar Şəmistan oğlu, Bakı şəh., Bakıxanov qəs., Mehti Hüseyn küç. ev 8 (AZ)</p> <p>Həsənov Vüqar Aydın oğlu, Bakı şəh., Xaqani Rüstamov küç., ev 6, blok 3, mən. 48 (AZ)</p> <p>Əliyev Salman Fəttah oğlu, Bakı şəh., A.M. Cüma küç., ev 15, mən. 14 (AZ)</p> <p>Kərimova Rəşidə Kərim qızı, Bakı şəh., Adil Məmmədov küç., ev 83, mən. 70 (AZ)</p> <p>Əliyev Şahbaba Hüseyn oğlu, Bakı şəh., Lökbatan qəs., Nizami küç., ev 10A, mən. 28 (AZ)</p> <p>Kərimov Qənimət Nusrət oğlu, Bakı şəh., Ə.Nəzərov küç., ev 1, mən. 2 (AZ)</p> <p>Kərimov Kərim Seyidrza oğlu, Bakı şəh., A.Məmmədov küç., ev 75, mən. 33 (AZ)</p> <p>Həsənov Aydın İnşalla oğlu, Bakı şəh., Xocalı pr., ev 32, giriş 1A, mən. 3 (AZ)</p>	27.09.2024
<b>İ 2023 0090</b>	AMEA-nın Ə.M.Quliyev adına Aşqarlar Kimyası İnstitutu, Bakı, Böyükşor şosesi, 2062-ci məhəllə (AZ)	13.10.2024
<b>İ 2023 0091</b>	<p>Azərbaycan Texniki Universiteti, AZ 1073, Bakı şəh., H.Cavid pr. 25 (AZ)</p> <p>Abdullayev Namiq Tahir, Bakı şəh., Nizami küç., ev 66, mən. 77 (AZ)</p> <p>Paşayeva Kəmalə Şirin qızı, Bakı şəh., Lökbatan qəs., 28 May küç., b. 5, mən. 30 (AZ)</p>	28.12.2024
<b>İ 2023 0092</b>	<p>Azərbaycan Texniki Universiteti, AZ 1073, Bakı şəh., H.Cavid 25 (AZ)</p> <p>Əlizadə Rasim İsmail oğlu, AZ 1010 Bakı şəh., 28 may küç. ev 13, mən. 24 (AZ)</p> <p>Cavadov Natiq Hacı oğlu, AZ 1130 Bakı şəh., 8 mkr. İ.Dadaşov, ev 71 mən. 75 (AZ)</p> <p>Fətəliyev Vəli Muxtar oğlu, AZ 1040 Bakı şəh., Sabuncu qəs., İ.Anaşkin 34 F (AZ)</p> <p>Həsənov Mehman Hüseyn oğlu, AZ 1033 Bakı şəh., Montin qəs., Daş Karxanası ev 592 (AZ)</p> <p>Hüseynəliyeva Xatirə Qafar qızı, AZ 1002 Bakı şəh., 8 km T.Abbasov 39 mən. 12 (AZ)</p>	19.01.2025
<b>İ 2023 0093</b>	Azərbaycan Texniki Universiteti, AZ 1073, Bakı şəh., H.Cavid 25 (AZ)	02.02.2025

	<p>Həsənov Mehman Hüseyn oğlu, AZ 1033, Bakı şəh., Montin qəs., Daş Karxanası ev 592 (AZ)</p> <p>İbrahimov Bayram Qənimət oğlu, AZ 1100, Bakı şəh., M.Seyidov 37, mən. 33 (AZ)</p> <p>İslamov İslam Camal oğlu, AZ 5000, Sumqayıt, 10-cu mkr., ev 32, mən. 54 (AZ)</p> <p>Tagiyev Əli Daşdəmir oğlu, Bakı şəh., Nəsimi rayonu, Novruzov qar., döngə 1, ev 14 (AZ)</p> <p>Hacıyeva Könül Ramiz qızı, AZ 5008, Sumqayıt şəh. 5-mkr, ev 7/7, mən. 8 (AZ)</p> <p>Fətəliyev Vəli Muxtar oğlu, AZ 1040, Bakı şəh., Sabuncu qəs., Anaşkin 34 (AZ)</p>	
<b>İ 2023 0094</b>	<p>AMEA Aşqarlar Kimyası İnstitutu, Bakı şəh., Böyükşor şosesi, 2062-ci məh. (AZ)</p> <p>Fərzəliyev Vaqif Məcid oğlu, AZ 1118, Bakı şəh., Ə.Ələkbərov küç., ev 97, mən. 43 (AZ)</p> <p>Cavadova Həqiqət Əlişrəf qızı, AZ 1072, Bakı şəh., F.Xan Xoyski pr., 120/23. mən.16 (AZ)</p> <p>Sucayev Əfsun Rəzzaq oğlu, AZ 1040, Bakı şəh., Xətai rayonu, General Mehmandarov küç., ev 52, mən. 115 (AZ)</p> <p>Abbasov Vasif Bilal oğlu, AZ 1072, Bakı şəh., Həsənoğlu küç., ev 9, mən. 105 (AZ)</p> <p>Rüstəmov Səxavət Təbriz oğlu, AZ 1040, Bakı şəh., Xətai rayonu Gəncə pr., 58 T, mən. 4 (AZ)</p>	01.06.2024
<b>İ 2023 0095</b>	<p>Akademik Y.H.Məmmədəliyev adına Neft-Kimya Prosesləri İnstitutu, AZ 1025, Bakı şəh., Xocalı pr. 30 (AZ)</p> <p>Əliyeva Fatmaxanım Xeybər qızı, AZ 1022, Bakı şəh., S.Rüstəmov küç. 35, mən. 73 (AZ)</p> <p>Ağamaliyeva Durna Babək qızı, AZ 1089, Bakı şəh., İnşaatçılar küç. 63, M7, mən. 2 (AZ)</p> <p>İsrəfilova Kəmalə Oruc qızı, AZ 1025, Bakı şəh., Xocalı pr., ev 24A, mən. 77A (AZ)</p>	22.02.2025
<b>İ 2023 0096</b>	<p>"PETROLEUM PRODAKŞN KYUR SERVİSEZ" Məhdud Məsuliyyətli Cəmiyyəti, AZ 1040, Bakı şəh., Xəlilbəy Xasməmmədov, 13 (AZ)</p> <p>Hüseynov Şahmar Şəmistan oğlu, AZ 0033, Bakı şəh., Neftçilər prospekti, 73 (AZ)</p> <p>Haşımova Firəngiz Əli Ağa qızı, AZ 1154, Bakı şəh., M.Nağıyev küç., 14A (AZ)</p> <p>Tarıverdiyev Ramil Xanlar oğlu, AZ 1007, Bakı şəh., Nəsimi rayonu, N.Vəzirov küç., 41A/57, mən. 38 (AZ)</p>	21.01.2025
<b>İ 2023 0097</b>	<p>Üzümçülük və Şərabçılıq Elmi-Tədqiqat İnstitutu, AZ 0118, Abşeron rayonu, Mehdiabad qəs., 20 yanvar küç., 16 (AZ)</p> <p>Azərbaycan Dövlət iqtisad Universiteti, Azərbaycan, Bakı şəh., istiqlaliyyət, 6 (AZ)</p> <p>Səlimov Vüqar Süleyman oğlu, Azərbaycan, Bakı şəh., AZ 1138. Şərif Zadə küç. Ev 1, mən. 519 (AZ)</p> <p>Hüseynov Mövlud Ərəstun oğlu, Azərbaycan, Bakı şəh., Binəqədi rayonu, M.Kazımovski küç., bina 62. mən. 77 (AZ)</p> <p>Tahirov Şamil Ağakışi oğlu, Azərbaycan, Yeni Yasamal 2, ev 5, mən. 28 (AZ)</p> <p>Şükürova Vüsalə Nizam qızı, Azərbaycan, Abşeron rayonu, Mehdiabad qəs., 20 yanvar küç., 16, AZ 0118 (AZ)</p>	27.12.2024
<b>İ 2023 0098</b>	<p>Əziz Sarvan Şirvan oğlu, Qobustan rayonu Təklə kəndi (AZ)</p>	18.04.2025

İ 2023 0099	Hatəmi Bijən Ruhulla oğlu, AZ 1030, Bakı şəh., Xətai rayonu, A.Qurbanov küç., ev 25 (AZ) Dadaşova Afət Bijən qızı, Nəsimi rayonu, Abay döngəsi, ev 360, bina 9e, mən. 7 (AZ) Hatəmi Bahar Bijən qızı, Hövsan qəs., Məktəb küç., ev 45/6 (AZ)	16.06.2024
İ 2023 0100	Zeynalov Anar Naib oğlu, Bakı şəh., Sarayev küç., ev 12, mən. 59 (AZ) Babayev Rafael Tofiq oğlu, Bakı şəh., Ələt qəs., keçid 15, ev 8. mən. 28 (AZ) Əliyev Elşən Nəcəfəli oğlu, Bakı şəh., Xanlar küç., ev 52, mən. 25 (AZ) Zeynalov Nayib Eynal oğlu, Bakı şəh., Sarayev küç., ev 12, mən. 59 (AZ)	01.08.2024
İ 2023 0101	Mansurov Tofiq Məhəmməd oğlu, AZ 1149, Bakı şəh., Neapol küç., ev 7q, mən. 9 (AZ) Yusifbəyli Nurəli Adil oğlu, AZ 1110, Bakı şəh., M. Əlizadə küç., ev 117, mən. 23 (AZ) Cəbrayilova Sevinc Ənvərçan qızı, AZ 1060, Bakı şəh., Əlif Hacıyev küç., ev 40, mən. 25 (AZ) Mansurov Elnur Tofiq oğlu, AZ 1149, Bakı şəh., Neapol küç., ev 7q, mən. 29 (AZ)	08.09.2024
İ 2023 0102	Məmmədov Elton Arzuman oğlu, Bakı şəh., Z.Əliyeva küç., ev 20, mən. 41/42/44 (AZ) Əsədov Musa Fərhad oğlu, Bakı şəh., A.Abbasov küç., ev 1, mən. 18 (AZ) Musayev Tahir Paşa oğlu, Bakı, Dəmiryol küç., ev 12, mən. 3 (AZ) Zeynalova Kəmalə Lətifulla qızı, Bakı şəh., M.Xiyabani 384, mən. 39 (AZ)	08.12.2024
İ 2023 0103	AMEA-nın akad. Y.H. Məmmədəliyev adına Neft-Kimya Prosesləri İnstitutu, AZ 1025, Bakı şəh., Xocalı pr., 30 (AZ) Abbasov Vaqif Məhərrəm oğlu, AZ 1008, Bakı şəh., Təbriz küç., ev 19A, mən. 28 (AZ) İsmayılov Teyyub Allahverdi oğlu, AZ 1106, Bakı şəh., Xutor, S.Bəhlulzadə küç., 1 keçid, ev 163 (AZ) Həsənov Elgün Kamil oğlu, AZ 1000, Bakı şəh., Məmmədli Şərifli küç., mən. 2593, ev 171 (AZ) Əfəndiyeva Lalə Məhəmməd qızı, AZ 1131, Bakı şəh., Yeni Günəşli qəs., "V"y/s, ev 3, mən. 31 (AZ) Qasımzadə Elmira Əliağa qızı, AZ 1060, Bakı şəh., Tofiq Abbasov küç., ev 9, mən. 40 (AZ) Musalı Vəfa Xəyyat qızı, AZ 1117, Bakı şəh., Biləcəri qəs. Füzuli küç. Dön-1, ev 2 (AZ)	28.07.2024

**Faydalı modellər**  
**Полезные модели**

**Patentin qüvvədəolma müddətinin uzadılması**  
**Продление срока действия патента**

(111) Qeydiyyat nömrəsi  Номер регистрации	(730) Patent sahibinin adı  Наименование патентовладельца	(181) Qeydiyyatın qüvvədəolma müddətinin bitdiyi tarix  Дата истечения срока действия регистрации
<b>F 2020 0008</b>	ASELSAN ELEKTRONİK SANAYİ VE TİCARET ANONİM ŞİRKETİ, Mehmet Akif Ersoy Mahallesi 296 Cadde. No: 16, 06370 Ankara, Turkey (TR)	27.01.2025
<b>F 2020 0009</b>	ASELSAN ELEKTRONİK SANAYİ VE TİCARET ANONİM ŞİRKETİ, Mehmet Akif Ersoy Mahallesi 296 Cadde. No: 16, 06370 Yenimahalle, Ankara, Turkey (TR)	29.01.2025
<b>F 2022 0031</b>	TATSUNO KORPOREYŞN, 2-6, Mita 3-chome, Minato-ku, Tokyo 1080073, Japan (JP)	01.03.2025
<b>F 2023 0020</b>	Vəliyev Elsevər Kamal oğlu, Müşviqabad qəs., qaçqın şəh., ev 22, mən. 11 (AZ)	13.12.2024
<b>F 2023 0034</b>	Mustafayev Şaiq Sərkər oğlu, Bakı şəh., Naxçıvanski küç., 67/42, AZ 1118 (AZ)	23.04.2025
<b>F 2023 0035</b>	Azərbaycan Dövlət Neft və Sənaye Universiteti, Bakı şəh., Azadlıq pr. 34 (AZ) Babanlı Mustafa Baba oğlu, Bakı şəh., Xətai rayonu, Vunq Tau küç., korpus 3, ev 15, mən. 412 (AZ) Aslanov Camaləddin Nurəddin oğlu, Abşeron rayonu, Masazır qəs., Baxçalı 3B, mən. 26 (AZ) Əhmədov Əli Hikmət Soltan Əhməd oğlu, Bakı şəh., 9A mkr., Mir Cəlal küç., ev 55, mən. 21 (AZ)	06.12.2024
<b>F 2023 0036</b>	Rəfiyev Nurlan Mırhəmət oğlu, Bakı şəh., Xətai rayonu, Babək pr. ev 90, mən. 119 (AZ)	22.11.2024

**SƏNAYE NÜMUNƏLƏRİ  
ПРОМЫШЛЕННЫЕ ОБРАЗЦЫ**

**Patentin qüvvədəolma müddətinin uzadılması  
Продление срока действия патента**

(111) Qeydiyyat nömrəsi  Номер регистрации	(730) Patent sahibinin adı  Наименование патентовладельца	(181) Qeydiyyatın qüvvədəolma müddətinin bitdiyi tarix  Дата истечения срока действия регистрации
<b>S 2014 0009</b>	Mars, Inkorporayted, Delaver ştatının korporasiyası (US)	02.08.2025
<b>S 2016 0023</b>	Arçelik Anonim Şirketi, E5 Ankara Asfaltı UzeriTuzlalstanbul 34950 TURKEY (TR)	16.01.2025
<b>S 2016 0025</b>	Arçelik Anonim Şirketi, E5 Ankara Asfaltı UzeriTuzlalstanbul 34950 TURKEY (TR)	16.01.2025
<b>S 2020 0025</b>	AUTOMOBILI LAMBORGHINI S.P.A. ,Via Modena, 12, 40019 Sant`Agata Bolognese (BO), Italy (IT)	31.07.2025
<b>S 2020 0026</b>	AUTOMOBILI LAMBORGHINI S.P.A., Via Modena, 12, 40019 Sant`Agata Bolognese (BO), Italy (AZ)	31.07.2025
<b>S 2021 0027</b>	Əzizov Bəylər Abas oğlu, Sumqayıt şəh., Mik-21,85 (AZ)	18.10.2024
<b>S 2023 0010</b>	"Arkoz İnşaat Şirkəti" MMC, Naxçıvan MR Naxçıvan şəh., N.Tusi küç., ev 5(AZ) Adem Kiraç Hüseyn oğlu, Naxçıvan MR, Naxçıvan şəh., Firdovsi küç., 9B (AZ)	17.10.2024
<b>S 2023 0011</b>	Allahverdiyev Elmixan Hacıbayram oğlu, AZ 1117, Bakı şəh., Binəqədi rayonu, Biləcəri ŞTQ, Yəhya Hüseynov küç., ev 76. mən. 7 (AZ)	21.09.2024
<b>S 2023 0012</b>	Bəşirov Mirzə İlqar oğlu, Nəsimi rayonu, Şamil Əzizbəyov 88 a, mən. 106 (AZ)	06.05.2025

## M Ü N D Ə R İ C A T

BEYNƏLXALQ INID (ÜƏMT ST.9 və ST.80) KODLARI.....	3
<b>İXTİRALARA DAİR İDDİA SƏNƏDLƏRİ BARƏDƏ MƏLUMATLAR</b>	
C. Kimya; metallurjiya.....	5
F. Maşınqayırma, işıqlanma, isitmə, silah və sursat partlatma işləri.....	8
<b>DÖVLƏT REYESTRİNƏ DAXİL EDİLMİŞ İXTİRA PATENTLƏRİ HAQQINDA MƏLUMATLAR</b>	
C. Kimya; metallurjiya.....	10
F. Maşınqayırma, işıqlanma, isitmə, silah və sursat partlatma işləri.....	12
<b>DÖVLƏT REYESTRİNƏ DAXİL EDİLMİŞ FAYDALI MODEL PATENTLƏRİ HAQQINDA MƏLUMATLAR</b>	
F. Maşınqayırma, işıqlanma, isitmə, silah və sursat partlatma işləri.....	16
<b>SƏNAYE NÜMUNƏLƏRİ</b>	
Sənaye nümunələrinə dair iddia sənədləri barədə məlumatlar.....	17
“Sənaye nümunələrinin beynəlxalq qeydiyyatı haqqında” Haaqa müqaviləsinin Cenevrə Aktı çərçivəsində Azərbaycan Respublikasında qorunan sənaye nümunələri barədə məlumatlar.....	38
İxtiralara aid iddia sənədlərinin nömrə və BPT üzrə göstəriciləri.....	36
Sənaye nümunələrinə aid iddia sənədlərinin nömrə və SNBT üzrə göstəriciləri.....	36
İxtira patentlərinin nömrə və BPT üzrə göstəriciləri.....	37
Faydalı model patentlərinin nömrə və BPT üzrə göstəriciləri.....	37
<b>BİLDİRİŞLƏR.....</b>	<b>73</b>

## СОДЕРЖАНИЕ

МЕЖДУНАРОДНЫЕ КОДЫ INID (ВОИС ST.9 и ST.80).....	4
<b>СВЕДЕНИЯ О ЗАЯВКАХ НА ИЗОБРЕТЕНИЯ</b>	
С. Химия; металлургия .....	20
Ф. Машиностроение, освещение, отопление, оружие и боеприпасы, взрывные работы.....	23
<b>СВЕДЕНИЯ О ПАТЕНТАХ, ВНЕСЁННЫХ В ГОСУДАРСТВЕННЫЙ РЕЕСТР ИЗОБРЕТЕНИЙ</b>	
С. Химия; металлургия .....	26
Ф. Машиностроение, освещение, отопление, оружие и боеприпасы, взрывные работы.....	28
<b>СВЕДЕНИЯ О ПАТЕНТАХ, ВНЕСЁННЫХ В ГОСУДАРСТВЕННЫЙ РЕЕСТР ПОЛЕЗНЫХ МОДЕЛЕЙ</b>	
Ф. Машиностроение, освещение, отопление, оружие и боеприпасы, взрывные работы.....	32
<b>ПРОМЫШЛЕННЫЕ ОБРАЗЦЫ</b>	
Сведения о заявках на промышленные образцы.....	33
Сведения о международной регистрации промышленных образцов, охраняемых в Азербайджанской Республике в рамках Женевского акта Гаагского соглашения "О международной регистрации промышленных образцов".....	38
Нумерационный указатель и указатели МПК заявок на изобретения.....	36
Нумерационный указатель и указатели МПКО заявок на промышленные образцы.....	36
Нумерационный указатель и указатели МПК патентов на изобретения.....	37
Нумерационный указатель и указатели МПК патентов на полезные модели.....	37
<b>ИЗВЕЩЕНИЯ</b> .....	73



**Korrektorlar:**

İ.Məmmədov

İ.Paşayev

**Operator:**

N.Haqverdiyeva

---

**Tirajı:** 10 nüsxə;  
**Qiyməti:** müqavilə ilə.

---

Azərbaycan Respublikası  
Əqli Mülkiyyət Agentliyinin  
tabeliyində olan  
Patent və Əmtəə Nişanlarının  
Ekspertizası Mərkəzi

---

**Ü n v a n:**

AZ 1078, Bakı şəh., Nəsimi rayonu,  
Mərdanov qardaşları, 124.

---

# QEYD ÜÇÜN

---